



به خانواده بزرگ کن خوش آمدید

تجربه ای بیش از ۳۰ سال
تکنولوژی روز اروپا
بهترین کیفیت

اکنون در خانه شماست

همراه شما هستیم،
اکنون و همیشه



شماره خدمات پس از فروش
۰۲۱-۷۱۵۹

فهرست مطالب

۴.....	نکات مهم.....
۴.....	هشدارهای ایمنی.....
۵.....	دستورالعمل جهت ایمنی و نگهداری دستگاه
۶.....	اتصالات الکتریکی.....
۸.....	مشخصات و اطلاعات فنی.....
۹.....	نکات مهم در زمان نصب.....
۱۱.....	شرح عملکرد فرمدل E6561 - E6501-E6500-E6598-E6501M - Linak-E6598M
۱۷.....	شرح عملکرد فرمدل E6502
۲۳.....	شرح عملکرد فرمدل E6503
۲۶.....	شرح عملکرد فرمدل E6560M-E6560
۲۹.....	شرح عملکرد فرمدل E6596
۳۴.....	شرح عملکرد فرمدل E6597M-E6597
۳۹.....	شرح عملکرد فرمدل E6599
۴۳.....	استفاده از فر برای اولین بار.....
۴۳.....	طریقه استفاده از سیخ جوجه گردان.....
۴۴.....	طریقه استفاده از شلف استیک پز.....
۴۵.....	نظافت و نگهداری.....
۴۶.....	تعویض لامپ داخل فر.....
۴۶.....	تعویض شیشه.....
۴۷.....	نقشه مدار سیم کشی.....
۵۱.....	عیب یابی.....
۵۲.....	خدمات پس از فروش.....

نکات مهم :

* عملیات نصب و تنظیم، باید توسط تکنسین مجاز خدمات پس از فروش شرکت انجام پذیرد.
* وسیله نباید در محل هایی که سیستم اتصال زمین (ارت) وجود ندارد، به کار گرفته شود. در صورت عدم اجرای این دستورالعمل، سازنده هیچ مسئولیتی را نمی پذیرد.
* مسئولیت هرگونه خسارت جانی و مالی ناشی از نصب، حفظ و نگهداری یا کاربری غیر صحیح محصول، بر عهده سازنده نمی باشد. فقط سازنده یا تکنسین مجاز شرکت، می تواند تجهیزات ایمنی و اتوماتیک دستگاه را اصلاح نماید.
* قبل از نصب دستگاه، اطمینان حاصل کنید که اطلاعات پلاک مشخصات محصول با اطلاعات ولتاژ برق شما مطابقت دارد. در صورت عدم مغایرت آنها، اقدام به نصب اتصالات الکتریکی نمائید.

* جهت اطلاع از شرایط گارانتی محصول، انتهای دفترچه (قسمت شرایط گارانتی محصول) را مطالعه نمایید و در صورت عدم رعایت موارد مندرج، محصول از گارانتی شرکت خارج می گردد.

هشدارهای ایمنی :

((این وسیله برای استفاده افراد با ناتوانی فیزیکی، جسمی و عقلی، یا افراد بی تجربه و ناآگاه نیست، مگر با حضور سرپرست مسئول در قبال ایمنی آنها و با نظارت و دادن دستورالعمل های استفاده از دستگاه باشد.))

((کودکان باید سرپرستی و نظارت شوند تا اطمینان حاصل شود با وسیله، بازی نمی کنند.))
((در طول استفاده وسیله داغ می شود، باید از تماس با المنت های گرمای درون فر پرهیز شود.))

((اگر کابل تغذیه صدمه ببیند، برای جلوگیری از خطر باید توسط سازنده یا تعمیرکار مجاز یا شخص دارای صلاحیت مشابه تعویض گردد.))

((در صورت عدم استفاده از دوشاخه یا عدم وجود دوشاخه جهت اتصال به برق اصلی (منبع تغذیه)، باید از یک کلید قطع تمام قطب (قطع همزمان فاز و نول) استاندارد استفاده شود.))
((به منظور جلوگیری از گرمای بیش از حد، وسیله نباید در پشت درب های تزئینی نصب

شود.))

((ممکن است قسمت های در دسترس، در طول استفاده داغ شوند. کودکان باید از این وسایل

دور نگه داشته شوند.))

((فقط از پروب دمای پیشنهاد شده برای این فر، استفاده شود.))

((مطمئن شوید وسیله قبل از تعویض لامپ، جهت جلوگیری از خطرات احتمالی برق گرفتگی،

خاموش شود.))

((به منظور جلوگیری از وارونه شدن وسیله باید با تثبیت آن را پایدار نمود. به روش دستورالعمل

نصب مراجعه شود.))

((فر وسیله ای است که با توجه به کاربردش بسیار داغ می شود. (مخصوصاً شیشه درب))

((از تمیز کننده های ساینده زیر با وسایل خراشنده تیز فلزی به دلیل این که این اشیاء

می توانند بر روی سطح خراش ایجاد کنند و منجر به شکسته شدن شیشه شوند، جهت تمیز

کردن در شیشه ای فر استفاده نکنید.))

* دستورالعمل جهت ایمنی و نگهداری دستگاه :

استفاده از لوازم الکتریکی نیازمند رعایت مقررات خاصی می باشد :

۱- دستگاه متصل به برق راه، با دست یا پای مرطوب لمس نکنید.

۲- وقتی از دستگاه به مدت طولانی استفاده نمی شود، اطمینان حاصل شود که تمامی اجزاء در

حالت خاموش می باشد.

۳- قبل از دست زدن به ترمینال ها، تمام مدارهای تغذیه باید قطع شوند.

۴- هنگام باز کردن درب فر با فاصله از آن بایستید. هوای داغ و یا بخاری که از آن خارج

می شود، باعث سوختگی دست ها، صورت و چشم ها می شود.

۵- از تماس کودکان با سطوح فر که در هنگام مصرف گرم می شوند، جلوگیری کنید.

۶- تحت هیچ شرایطی از بخارشوی استفاده نشود.

۷- وقتی فر سرد است، سینی یا شبکه سیمی را در طبقه دلخواه قرار دهید. اگر مجبور به جا به

جا کردن آنها در حالت داغ می باشید، از دستگیره استفاده کرده و از تماس دستگیره با المنت

ها خودداری شود.

۸- هنگام جا به جا کردن سینی و یا ظرف مواد غذایی، مراقب باشید تا با سطوح داخلی و یا المنت های داغ تماس نداشته باشید. چون ممکن است گرمای آنها به حدی باشد که باعث سوختگی شدید شود.

احتیاط در صورت شکستن شیشه درب فر:

- تمامی مشعل ها و المنت های الکتریکی را خاموش کرده و وسیله را از برق بکشید.

- به قسمت های شکسته شده و روی سطح وسیله دست نزنید.

- از وسیله استفاده نکنید.

- با واحد خدمات پس از فروش شرکت تماس بگیرید.

۹- از فر برای انبارش و خشک کردن وسایل قابل اشتعال مثل روزنامه استفاده نکنید، چون باعث آتش سوزی می شود.

۱۰- در هنگام آتش سوزی ناشی از روغن، از آب جهت خاموش کردن آن استفاده نکنید.

۱۱- هیچگاه درب فر را هنگامی که از آن استفاده نمی کنید باز نگذارید.

۱۲- قبل از انجام هرگونه سرویس تعمیر ، فر را خاموش و از برق خارج کنید.

۱۳- فقط قسمتهایی از فر که در دفترچه راهنما مجاز شمرده شده است را تمیز کنید.

۱۴- از دستکش های مخصوص هنگام جابجا یا خارج کردن ظرف غذا از فر استفاده کنید.

۱۵- فر و لوازم آن را بعد از هر بار استفاده تمیز کنید. در غیر این صورت در استفاده های بعد، پاک کردن رسوباتی که در فر ایجاد می شود بسیار سخت خواهد بود.

۱۶- هرگز ظرف مواد خوراکی را کف فر قرار ندهید، این کار باعث آسیب پوشش لعابی داخل بدنه فر می شود.

۱۷- امکان قطع در سیم کشی ثابت باید در نظر گرفته شود.

۱۸- محصول، صرفاً جهت مصارف خانگی طراحی شده است و هرگونه استفاده نامناسب دیگری که منجر به آسیب دیدگی گردد، شامل تعهدات کارخانه نمی باشد.

۱۹- هنگامی که برای اولین بار فر را روشن می کنید، قبل از قرار دادن چیزی داخل آن، به مدت ۱ ساعت درجه حرارت فر را در حالت حداکثر قرار دهید. این کار باعث از بین رفتن چربی

های ناشی از حین تولید محصول و سیستم عایق بندی و بوی بد آن می شود.
۲۰- هنگامی که از فر استفاده نمی کنید، از فضای داخل آن برای نگهداری غذا و یا وسایل دیگر استفاده نکنید.

۲۱- اگر از سیم برق در نزدیکی دستگاه استفاده می کنید، اطمینان حاصل شود که این سیم برق با دستگاه در تماس نباشد و در فاصله مطمئن و مناسبی از قسمت های گرم شونده قرار دارد.

۲۲- در هنگام استفاده از فر، در حالت پخت کباب پز (گریل) درب فر باید بسته باشد.

اتصالات الکتریکی :

با اتصال کابل اصلی به برق، فر به منبع تغذیه برق شهر و نیز اتصال سیم ارت (اتصال به زمین) به شبکه ارت، بخش الکتریکی فر آماده استفاده می باشد.

* نصب اتصالات الکتریکی باید توسط تکنسین مجاز خدمات پس از فروش شرکت انجام گردد.
* در صورتی که فن خنک کننده کار نمی کند، به واحد خدمات پس از فروش شرکت اطلاع دهید.

* جهت ایمنی بیشتر حین استفاده از فر، توجه شود که در هنگام وصل کردن سیم برق دستگاه به منبع الکتریکی، سیم ها به طور صحیح به منبع الکتریکی وصل شود.

* کابل اصلی برق دستگاه را بدون هیچگونه رابط مشترک (برای مثال همراه با یخچال یا لباسشویی و ...) به برق متصل کنید و کابل اصلی فر را به تنهایی از طریق محافظ برق به پریز برق متصل نمایید.

در صورت تعویض کابل برق به نکات زیر توجه نمایید :

* کابل باید دارای سه رشته برای اتصال فاز، نول و ارت باشد.
* مقطع هر سیم نباید کمتر از $1/5 \text{ mm}^2$ باشد.

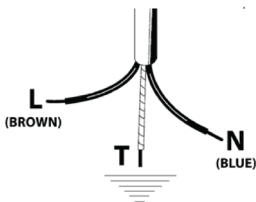

مشخصات و اطلاعات فنی فر توکار برقی:

E6560	E6561	E6500 E6500M E6501 E6501M E6502 E6503 Linak	E6596 E6597 E6597M E6598 E6598M E6599	اجزاء
1100 W	1500 W	1100 W	1600 W	المنت پایین
1000 W	1500 W	1000 W	1500 W	المنت گریل
1000 W	1000 W	1500 W	1100 W	المنت بالا
-	2000 W	2000 W	1000 W	المنت گرد
24 W	24 W	24 W	24 W	فن خنک کننده
22 W	22 W	22 W	22 W	فن کانوکشن
15 W	15 W	15 W	15 W	لامپ
6 W	6 W	6 W	6 W	موتور جوجه گردان

۶۵۰ X ۶۵۰ X ۶۸۰	ابعاد بسته بندی
لیتر ۶۵	حجم تنوره فر
درجه سانتیگراد ۱۰±۵۰-۲۵۰	محدوده دما
ولت ۲۲۰	ولتاژ
هرتز ۵۰	فرکانس

نکات مهم در زمان نصب:

نصب این وسیله باید توسط سرویس کار مجاز شرکت بر طبق مقررات معمول انجام پذیرد. وسیله‌ی مورد نظر بر طبق استاندارد از **EN60335-1 & EN60335-2-6** تولید شده و از نوع توکار می باشد و باید طبق دستوالعمل‌های سازنده نصب گردد.

جهت ابعاد و فضای لازم نصب صحیح فر به (تصویر ۲) مراجعه نمایید.

سطح نگهدارنده‌ی فر باید از جنس تخته چندلایه محکم یا مواد مشابه و کاملاً تراز باشد. به منظور اطمینان از تهویه مناسب، پنل پشت کابینت باید برداشته شود و یک فاصله‌ی حداقل ۵۰ میلی متری بین پشت فر و پشت کابینت وجود داشته باشد.

۴ عدد پیچ را با استفاده از سوراخ‌های تعبیه شده در پنل جلویی، محکم ببندید. این سوراخ‌ها هنگامی که درب فر باز است، قابل رویت می‌باشند.

همچنین اطمینان حاصل نمایید که نوک پیچ‌ها در قطعه چوبی کابینت فرو رود. (تصویر ۱)

توجه: پیش از نصب اطمینان حاصل فرمایید که فیوز برق آشپزخانه از ظرفیت کافی ۲۵ آمپر برخوردار باشد.

توجه: چسب و روکش کابینت در تماس با فر باید دارای تحمل حرارتی تا ۱۲۰ درجه سانتی‌گراد باشند.

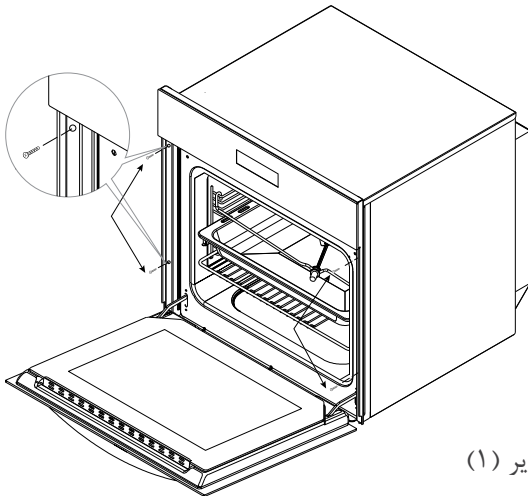

تصویر (۱)

ثابت کردن فر:

پس از نصب اتصالات الکتریکی، فر را در کابینت جاگذاری کرده و توسط چهار عدد پیچ موجود در پک بسته‌بندی در محل خود همانند تصویر ۱ ثابت نمایید.

تمامی ابعاد بر حسب میلی متر (mm) می باشد.

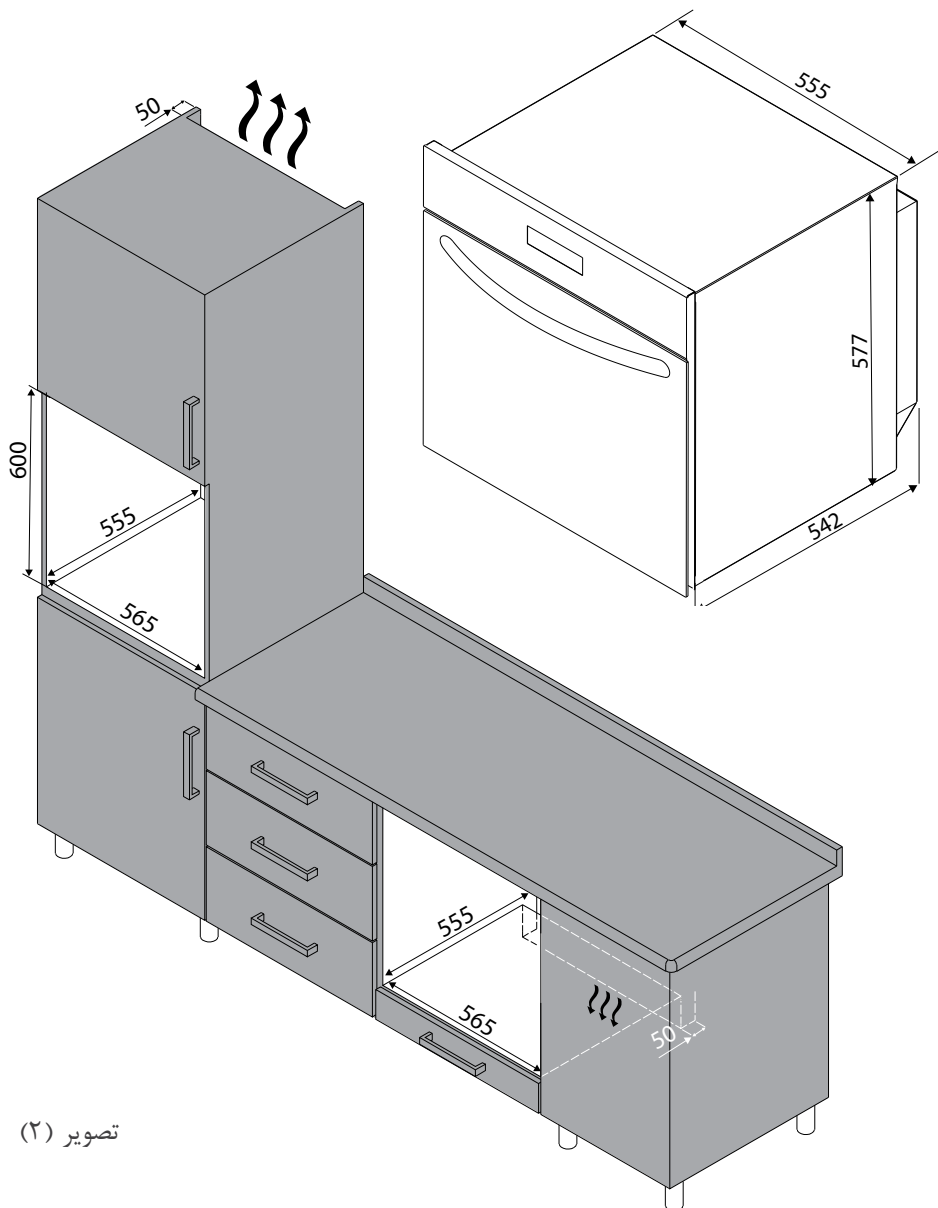



تصویر (۲)

شرح عملکرد فر مدل

E6561 - E6501 - E6501M - Linak-E6598-E6598M-E6500- E6500M

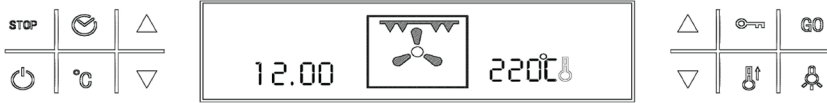
کنترل پنل و صفحه نمایش







عملکرد آیکن  : جهت روشن و یا خاموش کردن دستگاه از این آیکن استفاده می شود. (به مدت ۳ ثانیه نگه داشته شود)

عملکرد آیکن STOP : جهت متوقف کردن عملیات پخت از این آیکن استفاده می شود.



عملکرد آیکن  : جهت تنظیم زمان در برنامه های پخت و تنظیم ساعت و دقیقه از این آیکن استفاده می شود.

عملکرد آیکن °C : جهت تغییر دما در برنامه های پخت از این آیکن استفاده می شود.

عملکرد آیکن های   سمت چپ : جهت تنظیم ساعت و مقادیر دما و زمان در برنامه پخت از این آیکن ها استفاده می شود.

عملکرد آیکن های   سمت راست : جهت انتخاب حالت عملکرد برنامه های پخت از این آیکن ها استفاده می شود.

عملکرد آیکن  (قفل صفحه نمایش) : با لمس این آیکن به مدت ۳ ثانیه، قفل صفحه نمایش فعال و با تکرار مجدد غیر فعال می شود.

عملکرد آیکن  : جهت افزایش سریع تر دمای داخل فر، با فعال نمودن این عملکرد فن کانوکشن به صورت خودکار به برنامه پخت اضافه می شود و آیکن  به صورت چشمک زن بر روی صفحه نمایش، نشان داده می شود.

عملکرد آیکن GO : پس از انتخاب عملکرد مورد نظر و کامل نمودن تنظیمات دما و زمان پخت، با لمس این آیکن، برنامه پخت فعال می شود.

لامپ : با لمس این آیکن چراغ داخل فر روشن می شود و پس از ۳ دقیقه به صورت خودکار خاموش می شود. جهت خاموش نمودن لامپ زودتر از ۳ دقیقه با لمس مجدد آیکن لامپ خاموش می شود.

تعداد عملکردهای تایمر تاچ ۱۲ کلید :

تعداد عملکردها در تایمر تاچ ۱۲ کلید ۱۳ برنامه به شرح ذیل می باشد:

نکته : المنت بالا داخلی همان المنت گریل می باشد و المنت رینگی یا دایره ای همان المنت دور فن کانوکشن می باشد.

: المنت بالا و المنت پایین روشن می شود.

: المنت پایین فر روشن می شود.

: المنت بالا روشن می شود.

: المنت گریل روشن می شود.

: المنت بالا و گریل روشن می شود.

: المنت گریل و فن کانوکشن روشن می شود.

: المنت بالا و المنت پایین و فن کانوکشن روشن می شود.

: المنت پایین و المنت رینگی و فن کانوکشن روشن می شود.

: المنت رینگی و فن کانوکشن روشن می شود

: فن کانوکشن روشن می شود (گردش هوا داخل فر و ذوب مواد یخ زده).

: المنت بالا و المنت پایین (جهت گرم نگه داشتن نهایتاً تا ۸۰ درجه سانتی گراد).

: گریل و موتور جوجه گردان روشن می شود.

تنظیم اولیه :

پس از اتصال کابل اصلی محصول به پریز برق صفحه نمایش روشن شده و تمام اعداد و نمادهای داخل صفحه نمایش، به مدت ۳ ثانیه نمایان می گردد. سپس اعداد **12:00** به حالت چشمک زن نمایش داده می شود در این مرحله با استفاده از آیکون های ∇ \triangle سمت چپ ابتدا عدد ساعت و بعد از لمس آیکون \odot عدد دقیقه را تنظیم نمایید. برای ذخیره تنظیمات انجام شده به مدت ۳ ثانیه صبر نمایید. (جهت بازگشت به تنظیمات ساعت دستگاه، باید کابل اصلی را از پریز جدا نموده و پس از گذشت ۵ ثانیه مجددا متصل نمایید).



نکته : در صورتی که بعد از چشمک زدن زمان تا ۷ ثانیه، تنظیمی صورت نگیرد از برنامه خارج می شود.

تنظیمات برنامه پخت دستی:





پس از تنظیم ساعت با لمس یکی از آیکون های ∇ \triangle سمت راست حالت انتخاب عملکرد فعال می شود و عبارت PAUSE در صفحه نمایش، نمایان می شود. با لمس مجدد آیکون های ∇ \triangle سمت راست، عملکرد مورد نظر را انتخاب نمایید. صفحه نمایشگر (کمتر از ۷ ثانیه) عملیات جاری و دمای پخت پیش فرض را نشان می دهد. با لمس آیکون $^{\circ}\text{C}$ و با استفاده از آیکون های ∇ \triangle سمت چپ، دمای موردنظر را انتخاب نمایید و در ادامه با لمس آیکون \odot برنامه پخت فعال و تصویر 🔥 در صفحه نمایشگر ظاهر می شود.



تنظیمات برنامه پخت خودکار:

انتخاب عملکرد برنامه و تنظیم دما همانند پخت دستی انجام می شود جهت تنظیم زمان پخت با لمس آیکون \odot تصویر \blacktriangleright (زمان پخت) به صورت چشمک زن بالای اعداد ساعت نمایش داده می شود. با استفاده از آیکون های ∇ \triangle سمت چپ زمان مورد نظر را تنظیم نمایید و با لمس آیکون \odot ، فر شروع به کار می کند. پس از پایان زمان تنظیم شده، همزمان با هشدار صوتی برنامه پخت متوقف می شود که با لمس هر کدام از آیکون ها، هشدار صوتی قطع می شود.



جهت توقف موقت و تغییر برنامه پخت، پیش از اتمام زمان تنظیم شده، با لمس آیکنون  حالت تغییرات برنامه فعال می شود. جهت توقف کامل و خروج از برنامه آیکنون  را به مدت ۳ ثانیه لمس نمایید.

تنظیمات پخت با تاخیر :

ابتدا انتخاب عملکرد برنامه و تنظیم دما و زمان پخت همانند پخت خودکار انجام می شود. سپس با لمس مجدد آیکنون  تصویر  (زمان پایان پخت) به صورت چشمک زن بالای اعداد ساعت نمایش داده می شود. با استفاده از آیکنون های   سمت چپ زمان پایان پخت مورد نظر را تنظیم نمایید. با لمس آیکنون ، برنامه تایمر، فعال شده و بر اساس ساعت دستگاه در حین تنظیم برنامه و با در نظر گرفتن زمان پخت مورد نیاز و زمان پایان پخت به طور خودکار برنامه پخت را فعال می کند. پس از گذشت زمان تنظیم شده، همزمان با هشدار صوتی برنامه پخت متوقف می شود که با لمس هر کدام از آیکنون ها، هشدار صوتی قطع می شود.





جهت توقف موقت و تغییر برنامه پخت، پیش از اتمام زمان تنظیم شده، با لمس آیکنون  حالت تغییرات برنامه فعال می شود. جهت توقف کامل و خروج از برنامه آیکنون  را به مدت ۳ ثانیه لمس نمایید.

نشانگر درجه حرارت :

در طول مدت پخت و یا پیش گرم نمودن دمای محیط داخل فر حرکت پایین به بالای خطوط تصویر  (افزایش دما)، نشانگر افزایش دمای داخل فر می باشد. هنگامی که دمای محیط داخل فر به میزان تنظیم شده در برنامه پخت برسد خطوط تصویر  ثابت شده و فلش بالا شروع به چشمک زدن می کند.





نکته: در هنگام آماده سازی فر (حالت پیش گرم) باید سینی های لعابی و شلف تخت را از داخل فر خارج نمایید.

تنظیم هشدار صوتی (آلارم) :

جهت تنظیم هشدار صوتی در زمان تنظیم برنامه پخت، آیکون  را سه مرتبه لمس نمایید تا تصویر  در صفحه نمایشگر بالای اعداد ساعت نمایان شود. سپس با استفاده از آیکون های   سمت چپ، زمان مورد نظر را تنظیم نمایید. پس از پایان زمان تعیین شده هیچ گونه توقف عملیات انجام نمی گیرد و فقط هشدار صوتی پخش می گردد که با لمس هر کدام از آیکون ها، هشدار صوتی قطع می شود.

نکته: تنظیم هشدار صوتی جهت اعلام پایان زمان تعیین شده در هر سه برنامه پخت دستی، پخت خودکار و پخت با تاخیر قابل اجرا می باشد.

تنظیم زمان یادآور:



جهت تنظیم زمان یادآور، آیکون  را چهار مرتبه لمس نمایید تا تصویر  در صفحه نمایشگر بالای اعداد ساعت نمایان شود. سپس با استفاده از آیکون های   سمت چپ، زمان مورد نظر را تنظیم نمایید. پس از پایان زمان تعیین شده هیچ گونه توقف عملیات انجام نمی گیرد و فقط هشدار صوتی کوتاه پخش می گردد.

سرد کننده :

زمانی که درجه حرارت بیشتر از ۷۰ درجه باشد فن خنک کننده شروع به کار می کند. زمانی که درجه حرارت کمتر از ۷۰ درجه باشد فن خنک کننده خاموش می شود.

عملکرد و تنظیم دمای سنسور پخت گوشت:

چنانچه بخواهید دمای داخلی انواع گوشت ها و کیک ها و غذاهای حجیم در حال پخت را اندازه گیری نمایید، فیش سنسور پخت گوشت را در محل تعیین شده متصل نمایید، تصویر  در صفحه نمایشگر نمایان می شود. تصویر و اعداد نمایش داده شده در سمت چپ، مربوط به سنسور پخت گوشت و سمت راست مربوط به تنظیم درجه سنسور پخت گوشت می باشد. سپس قسمت نوک نیز

فلزی را داخل غذا فرو برده به طوری که نوک سنسور در مرکز ماده غذایی قرار گیرد. دمای نمایش داده شده در سمت چپ دمای داخلی ماده غذایی می باشد. جهت استفاده از سنسور پخت گوشت به حالت خودکار، بعد انجام مراحل بالا و قرار دادن سنسور در داخل فر و انتخاب برنامه پخت مورد نظر با لمس آیکن  و با استفاده از آیکن های   سمت چپ می توان دمای مورد نظر را از ۴۰ تا ۹۹ درجه سانتی گراد تنظیم نمود. همزمان با رسیدن دمای سنسور پخت گوشت به دمای تنظیم شده، فرآیند پخت تکمیل شده و فر خاموش شود.

نکته: بعد از اتصال سنسور پخت گوشت حالت پخت خودکار و پخت با تأخیر قابل استفاده نمی باشد.

شرح عملکرد فر مدل E6502

کنترل پنل و صفحه نمایش

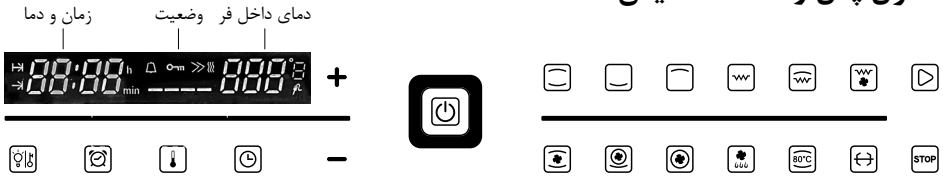

- نشان گر زمان و دما: با توجه به وضعیت، زمان باقی مانده پخت، دمای سنسور گوشت و... را نشان می دهد.
- نشان گر وضعیت: در این بخش قفل کودک، نشان گر درجه حرارت و... قرار دارند.
- نشان گر دمای داخل فر: دمای داخل فر، دمای تنظیم شده برای پخت، فعال یا غیرفعال بودن سنسور گوشت و... را نمایش می دهد.

عملکرد کلیدهای لمسی

- روشن یا خاموش کردن فر
- شروع پخت
- توقف تمامی برنامه ها
- + زیاد کردن
- کم کردن
- تنظیم ساعت و یا مدت پخت
- تنظیم درجه حرارت
- تنظیم زمان شروع پخت
- قفل کودک، روشن و خاموش کردن لامپ
- جوجه گردان

کلید روشن و خاموش کردن صفحه کنترل

کلید (Ⓞ) می‌تواند صفحه کنترل را روشن یا خاموش نماید. برای روشن (خاموش) کردن فر، این کلید را تا زمان به صدا درآمدن زنگ و روشن (خاموش) شدن تمام کلیدها لمس نمایید. جهت دیدن ساعت با لمس یک ثانیه‌ای کلید (Ⓞ) ساعت روی نمایشگر پدیدار می‌گردد، با لمس مجدد نشانگر ساعت پنهان می‌گردد.

تنظیم اولیه ساعت

به هر ترتیبی که جریان برق دستگاه قطع و وصل شود، ساعت تنظیم شده قبلی به هم خورده و روی صفحه نمایشگر علامت **12:00** شروع به چشمک زدن می‌کند. در این حالت می‌توانید با کلیدهای **+** و **-** ساعت را تغییر داده و هم‌چنین با لمس (Ⓞ) وارد تنظیمات دقیقه شده و با کلیدهای **+** و **-** دقیقه را تنظیم نمایید. پس از آن حدود ۴ ثانیه منتظر بمانید تا تنظیمات ساعت اعمال شود. با تنظیم ساعت سایر عملیات روی صفحه کنترل فعال خواهند شد.

تنظیم دقیق ساعت در زمان فعال بودن دستگاه

فر را روشن کنید، سپس با لمس و نگه‌داشتن کلید (Ⓞ) (به مدت ۴ ثانیه) می‌توانید مانند حالت قبل (تنظیم اولیه ساعت) ساعت را تنظیم نمایید.

عملکردهای پخت

با لمس یکی از ۱۱ برنامه موجود در پنل می‌توانید برنامه‌ی مدنظر خود را انتخاب کنید.

 المنت بالا کناری + المنت پایین

 المنت پایین

 المنت بالا کناری

 المنت بالا داخلی (گریل)

 المنت بالا کناری + المنت بالا داخلی (گریل)

 المنت بالا داخلی (گریل) + فن کانوکشن

 المنت بالا کناری + المنت پایین + فن کانوکشن

 المنت پایین + فن کانوکشن + المنت دور فن کانوکشن

 فن کانوکشن + المنت دور فن کانوکشن

 یخ‌زدایی

 پیش‌گرمایش (۸۰ درجه سانتی‌گراد)

انتخاب برنامه

پس از روشن کردن دستگاه، برنامه مدنظر (غیر از جوجه‌گردان) را انتخاب نمایید. پس از آن، کلیدهای **+**، **-**،  و برنامه انتخاب شده شروع به چشم‌ک‌زدن می‌کنند. در این مرحله می‌توان مدت زمان پخت را تغییر داد.

توجه: اگر برای پخت خود هیچ زمانی را انتخاب نکنید، دستگاه به‌صورت پیش‌فرض مدت ۱ ساعت را انتخاب می‌کند.

- همراه با تمام برنامه‌های ذکر شده (به‌غیر از برنامه یخ‌زدایی) جوجه‌گردان را نیز می‌توان فعال نمود. بدین منظور پس از انتخاب برنامه، با لمس کلید  سیخ جوجه‌گردان نیز فعال خواهد شد.

نحوه تغییر دمای از قبل تعیین شده برای هر برنامه

پس از تعیین برنامه و زمان پخت، با لمس کلید  وارد تنظیمات دمای پخت می‌شویم که با لمس کلیدهای **+**، **-** می‌توانید آن را کم یا زیاد کنید.

پخت نیمه اتوماتیک

در این روش شما می‌توانید مدت زمان دلخواه برای پخت را وارد کنید تا پس از زمان تعیین شده فر خاموش شود. برای این کار مراحل زیر را دنبال کنید:

۱. دستگاه را روشن کنید.
 ۲. برنامه مورد نظر خود را انتخاب کنید.
 ۳. با لمس کلید **+** و **-** می‌توان با پرش‌های یک دقیقه‌ای مدت زمان پخت را تغییر داد. هم‌چنین با لمس کلید **⏸** می‌توان با پرش‌های یک ساعته زمان را تنظیم نمود. در این حین نشان‌گر **→** چشمک می‌زند.
 ۴. با لمس کلید **⏸** و سپس **+** و **-** دمای موردنظر خود را تنظیم کنید.
 ۵. کلید **▶** را لمس کنید تا فر، پخت را شروع نماید.
- پس از شروع پخت، مدت زمان پخت به صورت تایمر روی صفحه نمایش ظاهر شده تا صفر شود. هم‌چنین در حین پخت نشانگر **→** ثابت شده و نشانگر **»** چشمک می‌زند.

پخت تمام اتوماتیک



در این روش شما امکان آماده نمودن غذا در یک زمان معین را دارید. بنابراین، این روش را می‌توان پخت تأخیری نیز تلقی نمود.

- ۱- ردیف ۱ تا ۴ روش پخت نیمه اتوماتیک را اجرا نمایید.
 - ۲- کلید **⏸** را لمس کنید، سپس با لمس کلیدهای **+** و **-** زمان شروع پخت را تنظیم نمایید.
 - ۳- کلید **▶** را لمس کنید.
- با لمس کلید **▶**، ساعت شروع پخت روی نمایشگر نشان داده شده و نشانگر **→** چشمک می‌زند. پس از رسیدن به زمان شروع پخت، فر روشن شده و مدت زمان پخت و نشانگر **→** نمایش داده می‌شود. سپس این زمان تا مقدار صفر کاهش یافته تا فر خاموش شود.

پایان پخت اتوماتیک

پس از اتمام پخت، پل فر کامل روشن شده و در نمایشگر فر علامت **⏸** چشمک می‌زند. در همین حین زنگ فر هر ۳ ثانیه یک بار به صدا درمی‌آید، و پس از ۳۰ ثانیه قطع می‌گردد. در حین اجرا برنامه، با لمس و نگه داشتن کلید **⏸** برنامه متوقف و ریست می‌شود.

توقف موقت یا تصحیح پخت

در حین روشن بودن فر، برای توقف موقت برنامه یک بار، برای نمایش کل زمان پخت برنامه دو بار و برای توقف کامل برنامه سه بار کلید  را لمس نمایید. هنگامی که یک یا دو بار کلید  را لمس کرده‌اید می‌توانید با لمس کلید  برنامه پخت متوقف شده را ادامه دهید. لازم به ذکر است بعد از توقف کامل برنامه، دمای داخلی فر روی نشانگر نمایش داده می‌شود. همچنین در حالت پخت نیمه اتوماتیک و پخت تمام اتوماتیک، پس از اتمام زمان پخت، نشانگر دمای واقعی فر را نمایش خواهد داد.

توجه: در یک دقیقه انتهایی پخت نشانگر دما دیگر دمای داخل فر را نمایش نمی‌دهد و به جای آن چشمک می‌زند. همچنین، در ۱۵ ثانیه انتهایی پخت نیز زنگ هشدار به صدا در می‌آید.

ویژگی‌های خاص

نشانگر درجه حرارت (====)

نشانگر که به ۴ قسمت تقسیم شده، وضعیت دمای فر را نشان می‌دهد. هر قسمت نشانگر ۱/۴ دمای تنظیم شده می‌باشد. به طور مثال، اگر دمای تنظیم شده ۱۰۰ درجه سانتی‌گراد و دمای داخل فر ۵۰ درجه سانتی‌گراد باشد، دو بخش از این نشان‌گر روشن خواهند شد و دوبخش دیگر چشمک خواهند زد.

نشانگر داغ بودن فر (||||)

این نشانگر، نشان دهنده داغ بودن فر بوده و در دمای بالای ۵۰ درجه سانتی‌گراد روشن می‌شود.

یخ زدایی

این برنامه جهت یخ زدایی مواد غذایی فریز شده استفاده می‌گردد. حداکثر دمای برنامه یخ‌زدایی ۶۰ درجه سانتی‌گراد می‌باشد.

توجه: زمانی که دمای فر بالاتر از ۶۰ درجه سانتی‌گراد باشد این برنامه قابل استفاده نمی‌باشد.



پیش گرم

این برنامه به منظور گرم کردن مواد غذایی پخته شده و یا آماده مورد استفاده قرار می‌گیرد، که در آن دمای پیش فرض ۸۰ درجه سانتی‌گراد بوده و قابل تغییر نمی‌باشد.

لامپ

با شروع پخت، لامپ داخل فر روشن می‌شود. حال در هر حالتی، با لمس کلید ، لامپ داخل فر روشن یا خاموش می‌شود.

قفل کودک

قفل کودک با لمس کلید  به مدت ۳ ثانیه و با ظاهر یا محو شدن نشانگر  فعال یا غیرفعال می‌شود. در هنگام فعال بودن قفل کودک، کلید  چشمک می‌زند.

سنسور (پخت) گوشت (Meat Probe)

در مدلی که شما انتخاب نموده‌اید علاوه بر تمامی امکانات قید شده، سنسوری تحت عنوان سنسور پخت گوشت تعبیه شده که در سمت راست بالای دیواره داخلی فر قرار دارد.

هرگاه تمایل به استفاده از سنسور پخت گوشت (که در داخل قطعات بزرگ گوشت یا مرغ فرو برده می‌شود) داشتید، ابتدا سنسور را طبق شکل زیر، در محل خود قرار دهید. با روشن کردن فر، نشانگر زمان و دما، دمای سنسور گوشت را نمایش می‌دهد. (سمت چپ نمایشگر)

پس از انتخاب برنامه، دمای جدیدی در کنار دمای سنسور گوشت شروع به چشمک زدن می‌کند. حال می‌توان با لمس کلیدهای **+** و **-** مقدار دمای موردنظر را تنظیم نمود تا با رسیدن دمای سنسور گوشت به دمای تنظیم شده، پخت تکمیل شده و فر خاموش شود. در همین حین زنگ فر هر سه ثانیه یکبار به صدا در می‌آید و پس از ۳۰ ثانیه قطع می‌شود.

توجه: حداکثر دمای قابل اندازه‌گیری توسط سنسور پخت گوشت 99°C می‌باشد. در ضمن بعد از رسیدن به دمای تنظیم شده، نمایشگر دمای واقعی فر را نمایش خواهد داد.

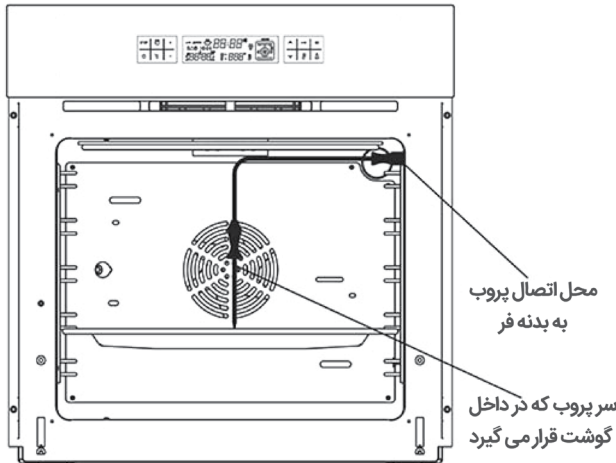

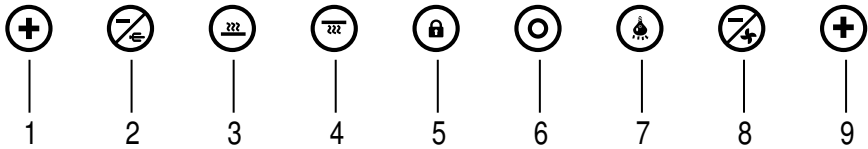

شرح عملکرد فر مدل E6503 کنترل پنل و صفحه نمایش



عملکرد کلیدهای لمسی

۱. کلید مثبت (زیاد کردن): تنظیم دمای فر
۲. کلید منفی (کم کردن): تنظیم دمای فر/ موتور جوجه گردان
۳. کلید المنت پایین
۴. کلید المنت بالا
۵. کلید قفل
۶. کلید المنت گرد (دور فن کانوکشن)
۷. کلید لامپ
۸. کلید منفی (کم کردن): تنظیم زمان تایمر/ فن کانوکشن
۹. کلید مثبت (زیاد کردن): تنظیم زمان تایمر

نحوه فعال کردن صفحه کنترل:

برای روشن کردن و همچنین در زمان استفاده از فر، با لمس کلید  به مدت چند ثانیه و تغییر رنگ کلید از بنفش به آبی، فر آماده انتخاب برنامه و تنظیم دما و زمان می‌باشد. درحین اجرای هرکدام از عملکردهای پخت پس از چند ثانیه کلید قفل فعال می‌گردد. برای ایجاد هرگونه تغییر لازم است مجدداً کلید  به مدت چند ثانیه نگه داشته شود.

نحوه استفاده از کلیدها:

کلید شماره ۱: مثبت

این کلید جهت افزایش دما مورد استفاده قرار می‌گیرد.

کلید شماره ۲: منفی / موتور جوجه گردان

این کلید جهت کاهش دما و همچنین فعال/غیرفعال نمودن جوجه گردان استفاده می‌گردد.

کلید شماره ۳: المنت پایین

در صورت باز بودن قفل با لمس این کلید المنت پایین فعال/غیرفعال خواهد شد.

کلید شماره ۴: المنت بالا

در صورت باز بودن قفل با لمس این کلید المنت بالا فعال/غیرفعال خواهد شد.

کلید شماره ۵: قفل

با لمس این کلید به مدت ۳ ثانیه، صفحه کنترل فعال/غیرفعال خواهد شد. پس از فعال شدن صفحه کنترل با استفاده از کلیدهای دیگر می توان تنظیمات موردنظر را اعمال کرد.

کلید شماره ۶: المنت گرد (دور فن کانوکشن)

در صورت باز بودن قفل با لمس این کلید المنت دور فن کانوکشن فعال/غیرفعال خواهد شد.

کلید شماره ۷: لامپ

در صورت باز بودن قفل با لمس این کلید لامپ فعال/غیرفعال خواهد شد.

کلید شماره ۸: منفی / فن کانوکشن

این کلید جهت کاهش زمان تایمر و همچنین فعال/غیرفعال نمودن فن کانوکشن استفاده می گردد.

کلید شماره ۹: مثبت

این کلید جهت افزایش زمان تایمر مورد استفاده قرار می گیرد.

عملکردهای پخت:



المنت بالا + المنت پایین + لامپ

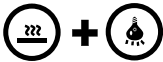

المنت پایین + لامپ

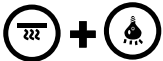

المنت بالا + لامپ

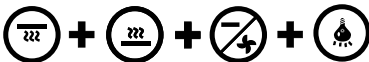

المنت بالا + المنت پایین + فن کانوکشن + لامپ

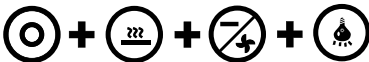

المنت دور فن کانوکشن + المنت پایین + فن کانوکشن + لامپ



المنت دور فن کانوکشن + فن کانوکشن + لامپ



المنت بالا + موتور جوجه گردان + لامپ

نحوه تنظیم زمان پخت:

بعد از باز کردن قفل صفحه کلید با لمس کلید شماره ۹، رنگ کلیدهای شماره ۸ و ۹ همزمان از آبی به بنفش تغییر می‌یابد که در این حالت قابلیت تنظیم دارند. با کلید شماره ۹، زمان تا ۰۹:۵۹ قابلیت تنظیم دارد.

بعد از تنظیم، نشانگر زمان چشمک زن شده و بعد از ۵ ثانیه ثابت می‌شود و صفحه کلید به صورت اتوماتیک قفل می‌گردد.

توجه: در صورت استفاده از هر کدام از المنت‌ها ابتدا می‌بایست تنظیم زمان پخت انجام گیرد، در غیر این صورت المنت به صورت خودکار خاموش خواهد شد.

نحوه تنظیم دما:

بعد از باز کردن قفل صفحه کلید با فشردن کلید شماره ۱، رنگ کلیدهای شماره ۱ و ۲ همزمان از آبی به بنفش تغییر می‌یابد که در این حالت قابلیت تنظیم دارند. بعد از تنظیم، نشانگر دما چشمک‌زن شده و بعد از ۵ ثانیه ثابت می‌شود.

عملکرد تایمر قطع کن:

در صورتی که کاربر مقدار تایمر قطع کن را از صفر به عدد دیگری تغییر دهد، تایمر شروع به شمارش معکوس کرده و در پایان زمان بوق هشدار شروع شده و تمامی عملگرها (المنت‌ها، لامپ، جوجه گردان و فن) خاموش می‌شوند. با فشردن هر کدام از کلیدها، پخش بوق هشدار متوقف خواهد شد و در غیر این صورت پخش بوق هشدار تکرار می‌گردد.

راهنمای رنگ کلیدها:

پس از فعال نمودن صفحه کنترل، رنگ آبی پس زمینه هر کلید نشان‌دهنده غیرفعال بودن آن کلید می‌باشد. رنگ کلیدهای شماره ۲ (جوجه گردان)، شماره ۳ (المنت پایین)، شماره ۴ (المنت بالا)، شماره ۶ (المنت گرد)، شماره ۷ (لامپ)، شماره ۸ (فن کانوکشن) با لمس آنها، در زمان فعال شدن قرمز خواهند شد.

توجه: زمانی که هریک از المنت‌ها فعال باشد، رنگ کلید آن قرمز است. در صورت رسیدن فر به آن دما المنت خاموش شده و رنگ کلید آن به بنفش تغییر می‌یابد که پس از فعال شدن مجدد، به صورت خودکار قرمز خواهد شد.

حالت پیغام خطا:

در صورتی که خطاها با لمس کلید **STOP** نتوانند بازبینی شوند، فر از پاور اصلی قطع می‌شود و مجدداً بعد از دو دقیقه وصل شده و در این صورت خطاها ممکن است اصلاح شود.

شرح عملکرد فر مدل E6560-E6560M کنترل پنل و صفحه نمایش

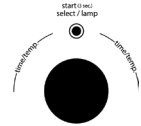
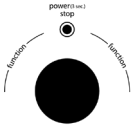

روشن کردن فر :

با نگه داشتن شستی روتاری سویچ سمت چپ در حالت خاموش بودن فر به مدت ۳ ثانیه فر روشن می شود.

انتخاب برنامه پخت:

بعد از روشن شدن فر با چرخاندن روتاری سویچ سمت چپ در حالت ساعت گرد و برعکس می توان هر یک از ۸ برنامه پخت را به صورت دلخواه انتخاب کرد.

تنظیم دمای فر :

بعد از انتخاب برنامه پخت دلخواه با فشردن شستی روتاری سویچ سمت راست، فر به حالت تنظیم دما رفته و اعداد دما بر روی نمایشگر شروع به چشمک زدن می کند که با چرخاندن روتاری سویچ سمت راست در حالت ساعت گرد دما افزایش و در حالت پاد ساعت گرد دما کاهش خواهد یافت.

تنظیم زمان پخت :

بعد از تنظیم دما بر روی دمای دلخواه با فشردن شستی روتاری سویچ سمت راست، فر به حالت تنظیم زمان پخت می رود و اعداد نشانگر زمان بر روی نمایشگر شروع به چشمک زدن می کند که با چرخاندن روتاری سویچ سمت راست در حالت ساعت گرد زمان افزایش و در حالت پاد ساعت گرد زمان کاهش خواهد یافت.

شروع پخت :

بعد از انتخاب برنامه، تنظیم دما و تنظیم زمان پخت با نگه داشتن شستی روتاری سویچ سمت راست به مدت ۳ ثانیه، عملیات پخت آغاز می شود.

شستی روتاری سویچ ها :

۱. شستی روتاری سویچ سمت چپ : برای روشن و خاموش کردن فر و همچنین برگشت به تنظیم دما و حالت پخت.

۲. شستی روتاری سوییچ سمت راست : برای رفتن به تنظیم دما و تنظیم زمان پخت و همچنین شروع پخت.

روشن و خاموش کردن لامپ درون فر :

زمانی که فر خاموش یا در حالت پخت باشد با فشار دادن شستی روتاری سوییچ سمت راست می توان لامپ درون فر را روشن و یا خاموش کرد، در صورت روشن کردن لامپ اگر به صورت دستی خاموش نگردد به صورت اتوماتیک بعد از ۴۵ ثانیه مجدداً خاموش خواهد شد.

اتمام پخت:

بعد از اتمام زمان پخت تنظیم شده توسط کاربر دستگاه خاموش و تا زمانی که دما درون کابین بالای ۸۰ درجه سانتی گراد باشد بر روی نمایشگر کلمه Hot نمایش داده می شود که نشانگر بالا بودن دمای داخل فر می باشد (جهت جلوگیری از سوختن دست).

نمایشگر دمای داخل فر:

نمایشگر دارای نشان دهنده دمای درون کابین فر به صورت گرافیکی temp bar می باشد.

قابلیت تنظیم مجدد :

بعد از نگه داشتن شستی روتاری سوییچ سمت راست به مدت ۳ ثانیه فر شروع پخت را آغاز می کند، می توان با فشردن شستی روتاری سوییچ سمت چپ مجدداً وارد تنظیمات شویم در صورت سپری شدن ۳۰ ثانیه اگر هیچ عملی را انجام ندهیم فر خاموش خواهد شد. عملکرد این فن جهت خنک کردن برد از شروع پخت تا ۱۵ دقیقه بعد از اتمام پخت روشن خواهد بود.









خاموش کردن فر:

با نگه داشتن شستی روتاری سوییچ سمت چپ در حالت روشن بودن فر به مدت ۳ ثانیه فر خاموش می شود.

نکته: خطای Err به معنی متصل نبودن سنسور دمای فر می باشد.

تعداد عملکردهای فر:

تعداد عملکردها در این فر ۸ عدد می باشد که در صفحه نمایش، ظاهر می شود.

- ۱: فن کانوکشن روشن می شود. 
- ۲: المنت بالا، المنت پایین و فن کانوکشن روشن می شود. 
- ۳: المنت بالا و المنت پایین روشن می شود. 
- ۴: المنت بالا روشن می شود. 
- ۵: المنت پایین روشن می شود. 
- ۶: المنت گرریل روشن می شود. 
- ۷: المنت بالا و المنت پایین روشن می شود. 
- ۸: المنت بالا، المنت پایین و فن کانوکشن روشن می شود. 

شرح عملکرد فر مدل E6596 کنترل پنل و صفحه نمایش

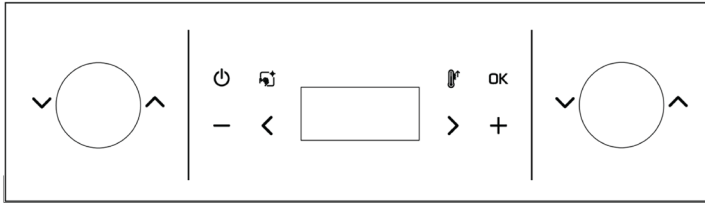

- عملکرد آیکن : جهت روشن و خاموش کردن ، از این آیکن استفاده می شود. با لمس طولانی مدت این آیکن صفحه نمایش نیز خاموش می گردد.
- عملکرد آیکن **OK** : جهت تایید تنظیمات و تغییرات برنامه پخت انتخاب شده از این آیکن استفاده می شود.
- عملکرد آیکن : حالت نظافت خودکار فعال می گردد.
- عملکرد آیکن : با این آیکن می توان عملکرد افزایش سریع دما را فعال یا غیر فعال نمود.
- عملکرد آیکن های **<** و **>** : جهت انتخاب گزینه های قابل تغییر زمان و ساعت از این آیکن استفاده می شود.
- عملکرد آیکن های **+** و **-** : جهت افزایش و کاهش مقادیر زمان از این آیکن استفاده می شود.
- عملکرد آیکن های **^** و **v** سمت چپ : جهت انتخاب عملکرد برنامه های پخت از این آیکن استفاده می شود.
- عملکرد آیکن های **^** و **v** سمت راست : جهت افزایش و کاهش دما از این آیکن استفاده می شود.
- در زمان فعال بودن فر، با لمس هر یک از آیکن های روی پنل ، لامپ روشن شده و پس از یک دقیقه خاموش می گردد.



تعداد عملکردهای تایمر تاچ سون سگمنت :

تعداد عملکردهای تایمر تاچ سون سگمنت ۱۶ برنامه به شرح ذیل می باشد.

نکته: المنت رینگی یا دایره ای همان المنت دور فن کانوکشن می باشد.







- : المنت بالا روشن می شود.
- : المنت پایین روشن می شود
- : المنت بالا و المنت پایین روشن می شود.
- : المنت گریل روشن می شود.
- : المنت بالا و گریل روشن می شود.
- : گریل به همراه فن روشن می شود.
- : المنت پایین به همراه فن کانوکشن روشن می شود.
- : المنت بالا و پایین به همراه فن کانوکشن روشن می شود.
- : المنت رینگی به همراه فن کانوکشن روشن می شود.
- : المنت پایین و رینگی به همراه فن کانوکشن روشن می شود.
- : المنت بالا و رینگی به همراه فن کانوکشن روشن می شود.
- : المنت گریل و المنت رینگی و فن کانوکشن روشن می شود.
- : جهت یخ زدایی مواد غذایی استفاده می شود.
- : برای گرم نگهداشتن غذای آماده شده استفاده می شود.
- : المنت گریل و موتور جوجه گردان روشن می شود.
- : المنت گریل به همراه فن کانوکشن و موتور جوجه گردان روشن می شود.

تنظیمات اولیه :





برای تنظیم ساعت آیکون  را لمس نمایید، تصویر  به حالت چشمک زن در صفحه نشان داده می شود.
با آیکون های **+** و **-** می توان زمان را تنظیم نمود و با لمس آیکون **OK** به صفحه نمایش اصلی بازگشت.

شرح تنظیمات برنامه های پخت:



پخت دستی :

ابتدا با استفاده از آیکون های  و  سمت چپ عملکرد برنامه پخت و با آیکون های  و  سمت راست دمای مورد نظر را تنظیم نمایید. سپس با لمس آیکون **OK** برنامه پخت فعال می گردد و علامت  در صفحه نمایشگر نمایش داده می شود. زمانی که پخت کامل شد، با لمس آیکون  برنامه پخت را متوقف نمایید.
نکته : در حالت تنظیمات دستی برنامه پخت، پس از گذشت زمان مشخص تعریف شده توسط سازنده با توجه به دمای انتخابی، به طور خودکار خاموش می شود.



پخت خودکار :

ابتدا انتخاب عملکرد و تنظیم دما همانند پخت دستی انجام می شود. با سه بار لمس آیکون  تصویر  به صورت چشمک زن در صفحه نمایشگر نمایان می گردد که نشان دهنده زمان پخت می باشد. با استفاده از آیکون های **+** و **-** زمان مورد نظر را انتخاب نموده و با لمس آیکون **OK** برنامه پخت شروع بکار می کند. پس از پایان زمان تنظیم شده همزمان با هشدار صوتی برنامه پخت متوقف می گردد، که با لمس هر کدام از آیکون ها، هشدار صوتی قطع می شود.
جهت توقف موقت و تغییر برنامه پخت، پیش از اتمام زمان تنظیم شده، با لمس آیکون  حالت تغییرات برنامه فعال می شود. جهت توقف کامل و خروج از برنامه آیکون  را به مدت ۳ ثانیه لمس نمایید.



پخت با تاخیر:

ابتدا انتخاب عملکرد و تنظیمات دما و زمان پخت همانند پخت خودکار انجام می شود، سپس با لمس آیکون  تصویر  به صورت چشمک زن نمایش داده می شود که نشان دهنده زمان پایان پخت می باشد. با استفاده از آیکون های **+** و **-** زمان مورد نظر را انتخاب نموده و با لمس آیکون







OK، برنامه تایمر فعال شده و بر اساس ساعت دستگاه در حین تنظیم برنامه با در نظر گرفتن زمان پخت مورد نیاز و زمان پایان پخت، به طور خودکار برنامه پخت را فعال می کند. پس از پایان زمان تنظیم شده، همزمان با هشدار صوتی برنامه پخت متوقف می شود که با لمس هر کدام از آیکن ها، هشدار صوتی قطع می شود.

جهت توقف موقت و تغییر برنامه پخت، پیش از اتمام زمان تنظیم شده، با لمس آیکن  حالت تغییرات برنامه فعال می شود. جهت توقف کامل و خروج از برنامه آیکن  را به مدت طولانی نمایید.

تنظیم دمای سنسور پخت گوشت :

فیش سنسور پخت گوشت را در محل تعیین شده (گوشه سمت راست تنوره فر) متصل نمایید، تصویر  در صفحه نمایشگر نمایان می شود. سپس قسمت نوک تیز فلزی را داخل غذا فرو برده به طوری که نوک سنسور در مرکز ماده غذایی قرار گیرد. جهت تنظیم برنامه پخت با استفاده از سنسور پخت گوشت، ابتدا عملکرد برنامه پخت و دمای دلخواه را تنظیم نموده، سپس با لمس آیکن  تصویر P 00 در صفحه نمایش نمایان می گردد که نشان دهنده دمای سنسور پخت گوشت می باشد. با لمس آیکن های + و - دمای سنسور پخت گوشت را می توان از ۳۰ تا ۹۵ درجه سانتی گراد تنظیم نمود و با لمس آیکن OK برنامه پخت شروع به کار می کند. همزمان با رسیدن دمای سنسور پخت گوشت به دمای تنظیم شده، برنامه پخت متوقف شده و هشدار صوتی فعال می گردد که با لمس هر کدام از آیکن ها هشدار صوتی قطع می شود.

افزایش سریع دما :

پس از انتخاب عملکرد و تنظیم دما و زمان برنامه پخت، در حالی که برنامه پخت فعال است آیکن  را به مدت ۳ ثانیه لمس نمایید. پس از فعال شدن عملکرد افزایش سریع دما، در حالات  و  المنت دایره ای و فن کانوکشن به طور خودکار فعال می شوند و در حالات  و  و  فقط فن کانوکشن به طور خودکار فعال می گردد تا دمای محیط داخل فر سریع تر به دمای تنظیم شده برسد. هنگامی که فر به دمای تنظیم شده برسد، گزینه افزایش سریع دما به صورت خودکار غیر فعال می شود.

نکته: در مابقی حالات پخت تعریف شده، افزایش سریع دما فعال نمی گردد.

قفل صفحه نمایش (قفل کودک) : با لمس همزمان آیکن های + و  قفل صفحه نمایش فعال و غیر فعال می گردد.

تنظیم هشدار(آلارم) : با دو بار لمس آیکون > نماد  در صفحه نمایشگر نمایان می شود. با لمس آیکون های + و - می توان زمان مورد نظر را تنظیم نموده و آیکون OK را لمس نمایید. پس از پایان زمان تنظیم شده هیچ توقفی در عملیات پخت انجام نمی شود و فقط هشدار صوتی پخش می گردد. با لمس هر کدام از آیکون ها، هشدار صوتی قطع می شود.

نکته : تنظیم هشدار صوتی جهت اعلام پایان زمان تعیین شده در هر سه برنامه پخت دستی، پخت خودکار و پخت با تأخیر قابل اجرا می باشد.

تنظیمات بیشتر: جهت تنظیمات بیشتر با لمس همزمان آیکون های < و - به مدت ۳ ثانیه وارد تنظیمات شده و طبق جدول زیر تغییرات مورد نظر را طبق کدهای تعریف شده به دلخواه تنظیم نمایید.

با لمس آیکون های > و < کدهای A0 و A1 و A2 و A3 و A4 قابل تغییر است. معانی آنها در جدول ذیل آمده است و با لمس آیکون های + و - مقدار تنظیمات انتخاب شده قابل تغییر است .

عملکرد	تنظیمات
میزان صدای آیکون ها از مقدار 0-2 متغیر می باشد.	صدای آیکون ها A-0
سطح روشنایی صفحه نمایش از 0-2 متغیر می باشد.	تغییر نور صفحه A-1
حالت 0 به معنای تنظیمات 24 ساعته و حالت 1 به معنای تنظیمات 12 ساعته می باشد.	تغییر حالت ساعت A-2
حالت 0 به معنای درجه سانتی گراد و حالت 1 به معنای درجه فارنهایت می باشد.	تغییر واحد دما A-3
حالت 0 به معنای خاموش و حالت 1 به معنای روشن می باشد.	قفل کودک خودکار A-4

شرح عملکرد فر مدل E6597/E6597M

کنترل پنل و صفحه نمایش

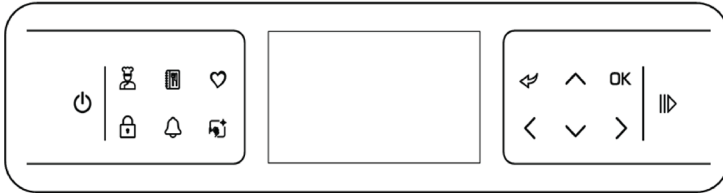



عملکرد آیکن  : جهت روشن و خاموش کردن، از این آیکن استفاده می شود. با لمس طولانی مدت صفحه نمایش نیز خاموش می گردد.

عملکرد آیکن  : جهت انتخاب عملکرد برنامه های پخت از این آیکن استفاده می شود.

عملکرد آیکن  : جهت انتخاب برنامه های پخت پیش فرض از این آیکن استفاده می شود.

عملکرد آیکن  : جهت انتخاب عملکرد برنامه های پخت دلخواه با قابلیت ذخیره سازی.

عملکرد آیکن  : جهت فعال و غیر فعال نمودن قفل صفحه نمایش (قفل کودک) از این آیکن استفاده می شود.



عملکرد آیکن  : جهت تنظیم هشدار صوتی (آلارم) از این آیکن استفاده می شود.



عملکرد آیکن  : حالت نظافت خودکار فعال می گردد.

عملکرد آیکن  : جهت بازگشت به صفحه قبل در حالت تنظیمات برنامه پخت انتخاب شده از این آیکن استفاده می شود.

عملکرد آیکن  : جهت بازگشت به صفحه قبل در حالت تنظیمات برنامه از این آیکن استفاده می شود.

عملکرد آیکن **OK** : جهت تأیید تنظیمات و تغییرات برنامه پخت انتخاب شده از این آیکن استفاده می شود.

عملکرد آیکن های  و  : جهت انتخاب حالت های مختلف عملکرد و تغییر مقادیر در برنامه پخت از این آیکن استفاده می شود.

آیکن های  و  : جهت انتخاب قسمت های قابل تنظیم و تغییر در برنامه پخت از این آیکن استفاده می شود.

در زمان فعال بودن فر، با لمس هر یک از آیکن های روی پنل، لامپ روشن شده و پس از یک دقیقه خاموش می گردد.

تعداد عملکردهای تایمر تاچ ۱۴ کلید (صفحه رنگی):
 تعداد عملکردها در تایمر تاچ ۱۴ کلید ، ۱۶ برنامه به شرح ذیل می باشد.
 نکته : المنت رینگی یا دایره ای همان المنت دور فن کانوکشن می باشد.

- : المنت بالا و المنت پایین روشن می شود.
- : المنت پایین روشن می شود.
- : المنت بالا روشن می شود.
- : المنت گریل به همراه فن کانوکشن و موتور جوجه گردان روشن می شود.
- : المنت گریل و موتور جوجه گردان روشن می شود.
- : برای گرم نگهداشتن غذای آماده شده استفاده می شود.
- : جهت یخ زدایی مواد غذایی استفاده می شود.
- : المنت گریل و المنت رینگی و فن کانوکشن روشن می شود.
- : المنت بالا و المنت رینگی به همراه فن کانوکشن روشن می شود.
- : المنت پایین و المنت رینگی و فن کانوکشن روشن می شود.
- : المنت رینگی و فن کانوکشن روشن می شود.
- : المنت بالا و المنت پایین و فن کانوکشن روشن می شود.
- : المنت پایین به همراه فن کانوکشن روشن می شود.
- : المنت گریل و فن کانوکشن روشن می شود.
- : المنت بالا و گریل روشن می شود.
- : المنت گریل روشن می شود.

تنظیمات اولیه:

پس از اتصال محصول به برق صفحه نمایش روشن می شود. با لمس آیکن های \wedge و \vee حالت صفحه نمایش را جهت نشان دادن ساعت و تاریخ می توان به دلخواه تغییر داد.

شرح تنظیمات برنامه های پخت :

پخت دستی :

با لمس آیکن  حالت انتخاب عملکرد و تنظیمات برنامه فعال می شود. با استفاده از آیکن های \wedge و \vee عملکرد مورد نظر را تنظیم نموده و با لمس آیکن \rightarrow گزینه تنظیمات دما فعال می گردد.

برای افزایش یا کاهش دما از آیکون های \wedge و \vee استفاده نمایید. در این مرحله بدون نیاز به تنظیمات دما با لمس آیکون \lll برنامه پخت فعال را فعال نمایید. زمانی که پخت کامل شد، با لمس آیکون ⏸ برنامه پخت را متوقف نمایید.

نکته : در حالت تنظیمات دستی برنامه پخت، پس از گذشت زمان مشخص تعریف شده توسط سازنده با توجه به دمای انتخابی ، به طور خودکار خاموش می شود.

پخت خودکار:

انتخاب عملکرد و تنظیم دما همانند پخت دستی انجام می شود. با لمس آیکون \gg تصویر ⏸ به صورت چشمک زن ظاهر می شود که نشان دهنده زمان پخت می باشد. با استفاده از آیکون های \wedge و \vee زمان مورد نظر را انتخاب نموده. با لمس آیکون \lll ، برنامه پخت فعال می شود. پس از پایان زمان تنظیم شده، برنامه پخت متوقف و هشدار صوتی فعال می گردد که با لمس هر کدام از آیکون ها، هشدار صوتی قطع می شود.





جهت توقف موقت و تغییر برنامه پخت، پیش از اتمام زمان تنظیم شده، با لمس آیکون \lll حالت تغییرات برنامه فعال می شود. جهت توقف کامل و خروج از برنامه آیکون ⏸ را به مدت طولانی لمس نمایید.

پخت با تاخیر :











ابتدا انتخاب عملکرد و تنظیمات دما و زمان پخت همانند پخت خودکار انجام می شود، سپس با لمس آیکون \gg تصویر ⏸ به صورت چشمک زن نمایش داده می شود که نشان دهنده زمان پایان پخت می باشد. با استفاده از آیکون های \wedge و \vee زمان مورد نظر را انتخاب نموده و با لمس آیکون \lll ، برنامه تایمر فعال شده و بر اساس ساعت دستگاه در حین تنظیم برنامه و با در نظر گرفتن زمان پخت مورد نیاز و زمان پایان پخت به طور خودکار برنامه پخت را فعال می کند. پس از پایان زمان تنظیم شده، همزمان با هشدار صوتی برنامه پخت متوقف می شود که با لمس هر کدام از آیکون ها، هشدار صوتی قطع می شود.

جهت توقف موقت و تغییر برنامه پخت، پیش از اتمام زمان تنظیم شده، با لمس آیکون \lll حالت تغییرات برنامه فعال می شود. جهت توقف کامل و خروج از برنامه آیکون ⏸ را به مدت طولانی لمس نمایید.

تنظیم دمای سنسور پخت گوشت :







چنانچه بخواهید دمای داخلی انواع گوشت ها و کیک ها و غذاهای حجیم در حال پخت را اندازه گیری نمایید، فیش سنسور پخت گوشت را در محل تعیین شده (گوشه سمت راست تنوره فر) متصل نمایید، تصویر  در صفحه نمایشگر نمایان می شود. سپس قسمت نوک تیز فلزی را داخل غذا فرو برده به طوری که نوک سنسور در مرکز ماده غذایی قرار گیرد. جهت تنظیم برنامه پخت با استفاده از سنسور پخت گوشت، ابتدا برنامه مورد نظر و دمای دلخواه را تنظیم نموده و سپس با لمس  آیکن و با استفاده از آیکن های  و  دمای سنسور را می توان از ۲۵ تا ۹۵ درجه سانتی گراد تنظیم نمود با لمس آیکن  برنامه پخت فعال می گردد. با رسیدن دمای سنسور پخت گوشت به دمای تنظیم شده، فرآیند پخت تکمیل شده و برنامه پخت متوقف گردیده و هشدار صوتی پخش می گردد.

افزایش سریع دما:





پس از انتخاب عملکرد و تنظیم دما و زمان برنامه پخت با لمس پی در پی آیکن  تصویر  به صورت چشمک زن در صفحه نمایش داده می شود. جهت فعال و غیر فعال نمودن گزینه افزایش سریع دما، از آیکن های  و  استفاده نمایید. هنگام فعال نمودن آیکن افزایش سریع دما، در حالات  و  المنت دایره ای و فن کانوکشن به طور خودکار فعال می شوند و در حالات  و  و  و  فن کانوکشن به طور خودکار فعال می گردد تا دمای محیط داخل فر سریع تر به دمای تنظیم شده برسد. هنگامی که فر به دمای تنظیم شده برسد، گزینه افزایش سریع دما به صورت خودکار غیر فعال می شود.

نکته: در مابقی حالات پخت تعریف شده، افزایش سریع دما فعال نمی گردد.

برنامه پخت پیش فرض :

با لمس آیکن  گزینه برنامه های پخت پیش فرض، بروی صفحه نمایان می شود. نوع ماده غذایی مورد نظر را با لمس آیکن های  و  انتخاب نموده و سپس وزن غذای مورد نظر را با لمس آیکن های  و  تنظیم نمایید. با لمس آیکن  برنامه پخت فعال می گردد.

برنامه های مورد علاقه :

با لمس آیکن  به صفحه ی برنامه های مورد علاقه دسترسی پیدا می کنید. برای تنظیم و ذخیره برنامه پخت دلخواه، یکی از خانه ها را انتخاب نموده و با لمس آیکن  وارد آن شوید. سپس عملکرد مورد نظر و دما و زمان پخت را تنظیم نمایید. در صورت نیاز، گزینه افزایش سریع دما را فعال نمایید. با لمس آیکن  برنامه تنظیم شده ذخیره می شود. جهت استفاده از برنامه های ذخیره شده شروع پخت، پس از انتخاب برنامه مورد نظر از برنامه های دلخواه و لمس آیکن  فر

شروع به کار می کند. برای حذف هر یک از برنامه های دلخواه ذخیره شده، با لمس آیکون های **^** و **v** و **<** و **>**، خانه مورد نظر را انتخاب و آیکون **OK** را به مدت ۳ ثانیه لمس نموده تا برنامه ی مدنظر حذف شود.

زنگ هشدار: برای فعال نمودن زنگ هشدار، آیکون **🔔** را لمس نموده و سپس با آیکون های **^** و **v** زمان مورد نظر را تنظیم نموده. با لمس **OK** زنگ هشدار فعال می شود. با لمس هر کدام از آیکون ها هشدار صوتی متوقف می گردد.

نکته: تنظیم هشدار صوتی جهت اعلام پایان زمان تعیین شده در هر سه برنامه پخت دستی، پخت خودکار و پخت با تأخیر قابل اجرا می باشد.

تنظیمات بیشتر: با لمس همزمان آیکون های **<** و **>** وارد تنظیمات بیشتر شوید. با استفاده از آیکون های **^** و **v** تنظیمات مورد نظر را انتخاب نموده و با لمس آیکون های **<** و **>** می توان مقدار آن را تغییر داد.

عملکرد	تنظیمات
با لمس آیکون OK ابتدا زمان و سپس تاریخ را تنظیم نمایید.	تاریخ / زمان
میزان صدای آیکون ها از مقدار 0-3 متغیر می باشد.	صدای آیکون ها
سطح روشنایی صفحه نمایش از 0-2 متغیر می باشد.	صدای آلارم
زمان قفل خودکار کودک از 0s-5 متغیر می باشد.	قفل خودکار کودک
واحد دما می تواند در حالت درجه سانتی گراد یا فارنهایت باشد.	واحد دما
ساعت را می توان در حالت 12 یا 24 ساعت تنظیم نمود.	حالت ساعت
زبان برنامه را می توان در سه حالت فارسی، انگلیسی و ترکی تنظیم نمود.	زبان

شرح عملکرد فر مدل E6599 کنترل پنل و صفحه نمایش

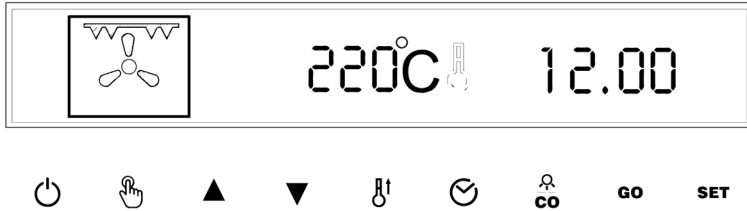

عملکرد کلیدهای لمسی

- عملکرد کلید : جهت روشن و یا خاموش کردن دستگاه از این دکمه استفاده می شود.
- عملکرد کلید : با زدن این کلید، حالت عملکرد فر روی صفحه نمایش داده می شود و همزمان کلیدهای و به صورت چشمک زن فعال شده که می توان با استفاده از آن ها حالت عملکرد مورد نظر را انتخاب کرد .
- عملکرد کلیدهای و : جهت افزایش و یا کاهش مقادیر قابل تنظیم، از این آیکن ها استفاده می شود.
- عملکرد کلید : جهت تغییر دمای پیش فرض محیط داخل فر می توانید بعد از انتخاب و تثبیت حالت عملکرد با کلید کلید را یکبار بزنید آنگاه کلیدهای و چشمک زن می شود و می توانید دمای پیش فرض را تغییر دهید.
- عملکرد کلید : جهت تغییر زمان پیش فرض برنامه های پخت، بعد از انتخاب و تثبیت عملکرد با کلید ، کلید را یک بار بزنید، آنگاه کلیدهای و چشمک زن می گردد و می توانید با استفاده از آن ها زمان پیش فرض را تغییر دهید.
- عملکرد کلید : جهت روشن و خاموش کردن لامپ داخل فر، از این آیکن استفاده می شود اگر مایل به تغییر رنگ صفحه نمایشگر از قرمز به آبی یا بالعکس هستید، می توانید هنگامی که دستگاه خاموش است با ۳ ثانیه لمس کلید رنگ صفحه نمایشگر را تغییر دهید. (رنگ پیش فرض صفحه نمایشگر قرمز می باشد).

- عملکرد کلید **GO**: پس از انتخاب حالت مورد نظر، جهت پخت با زدن این کلید عملیات پخت شروع می شود. همزمان با استارت و شروع به کار المنت ها، نماد  روی صفحه نمایشگر نمایان می شود.

- عملکرد کلید **SET**: (تنظیم ساعت تنها زمانی امکان پذیر است که دستگاه خاموش باشد).

کلید **SET** را ۳ ثانیه نگه دارید آنگاه نماد ساعت روی صفحه نمایشگر چشمک زن می گردد که همزمان می توانید با استفاده از کلید های **▼** و **▲** ساعت و دقیقه مورد نظر را تنظیم نمایید و برای تثبیت کافی است یک بار کلید **SET** را بزنید و یا ۳ ثانیه صبر نمایید.

تنظیم اولیه :









بعد از اتصال محصول به برق، صفحه نمایشگر روشن شده و تمام علائم و اعداد داخل صفحه نمایش بر روی صفحه نمایان می شود. پس از ۳ ثانیه عدد ۱۲:۰۰ بر روی صفحه نمایشگر نمایان می شود. با لمس آیکن **SET** به مدت ۳ ثانیه علامت ساعت بر روی صفحه به صورت چشمک زن نمایان می شود و حالت تنظیم ساعت فعال می شود که با استفاده از آیکن های **▼** و **▲** می توانید ساعت را تنظیم نمایید. برای تثبیت زمان تنظیم شده آیکن **SET** را یکبار لمس نمایید.

توجه: در این مدل تایمر، اعداد دقیقه و ساعت به طور پیوسته کاهش و یا افزایش می یابد و ساعت و دقیقه به طور جداگانه قابل تنظیم نیستند.

تعداد عملکردهای تایمر تاچ ۹ کلید:

تعداد عملکردها در تایمر تاچ ۹ کلید ۱۳ برنامه می باشد که به ترتیب شماره و حروف لاتین در گوشه پایین سمت چپ صفحه نمایش، ظاهر می شود.

نکته: المنت بالا داخلی همان المنت گریل می باشد و المنت رینگی یا دایره ای همان المنت دور فن کانوکشن می باشد.



- ۱:  المنت بالا و پایین روشن می شود، روش پخت مناسب و معمول برای کباب و بریان کردن
- ۲:  المنت پایین فر روشن می شود.
- ۳:  المنت بالا روشن می شود، برای غذاهایی که نیاز به پخت سطحی دارند (مانند پخت شیرینی)
- ۴:  المنت گریل روشن می شود. (مناسب برای کباب کردن)
- ۵:  المنت بالا و گریل روشن می شود. (تولید حرارت بیشتر برای غذاهای دیرپز)
- ۶:  المنت گریل و فن کانوکشن روشن می شود. (ایجاد گردش هوا داغ و مغز پخت شدن)
- ۷:  المنت بالا پایین و فن کانوکشن روشن می شود. (گرمای بیشتر و برشته شدن غذا)
- ۸:  المنت پایین و المنت رینگی و فن کانوکشن روشن می شود.
- ۹:  المنت رینگی و فن کانوکشن روشن می شود (پخت یکسان غذا و حفظ بو و طعم غذا).

a: فن کانوکشن روشن می شود (مناسب برای یخ زدایی).







b: المنت بالا و موتور جوجه گردان روشن می شود (برای کباب و بریان کردن).

c: المنت بالا و داخلی و موتور جوجه گردان روشن می شود.

d: المنت بالا و داخلی و فن کانوکشن و موتور جوجه گردان روشن می شود.

جوجه گردان: همراه با فعال شدن حالت های  ،  و  هم زمان جوجه گردان و نیز نماد جوجه گردان روی صفحه نمایشگر به طور خودکار فعال می گردد.

تنظیم دمای سنسور پخت گوشت :

جهت تنظیم برنامه پخت با سنسور پخت گوشت، یک سر سنسور پخت گوشت را که دارای فیش می باشد به سوکت مخصوص که در سمت راست سقف کابین فر تعبیه شده است متصل نمایید. چنانچه یکی از عملکردهای شماره ۱،۳،۴،۵،۶،۷،۸ انتخاب شده باشد تصویر  بر روی صفحه ، نمایش داده می شود، سپس با لمس آیکن  و با استفاده از آیکن های  و  دمای پخت دلخواه را تنظیم کرده و با لمس آیکن  برای دومین بار و با استفاده از آیکن های  و  می توان دمای سنسور را از ۴۰ تا ۹۵ درجه سانتی گراد تنظیم نمود. پس از تکمیل فرآیند پخت همزمان با هشدار صوتی برنامه پخت متوقف می شود که با لمس هر کدام از آیکن ها، هشدار صوتی قطع می شود.









چگونگی نمایش دماهای مورد نیاز، روی صفحه نمایشگر در حین عملکرد:

۱. اگر از محیط داخل فر بدون سنسور پخت گوشت استفاده کنید: پس از فعال شدن برنامه پخت ، نمایشگر، دمای پخت تنظیم شده و دمای واقعی محیط داخل کابین (دمای ترمومتر) را به صورت گردشی هرکدام به مدت ۵ ثانیه نمایش می دهد.
۲. اگر از محیط داخل فر به همراه سنسور پخت گوشت استفاده کنید: پس از فعال شدن برنامه پخت، نمایشگر، دمای پخت تنظیم شده و دمای واقعی محیط داخل کابین (دمای ترمومتر) و دمای سنسور پخت گوشت (دمای داخل گوشت) را به صورت گردشی هرکدام به مدت ۵ ثانیه نمایش می دهد.











سرد کننده :

زمانی که دمای محیط داخل فر بیشتر از ۶۵ درجه باشد فن خنک کننده شروع به کار می کند. زمانی که دمای محیط داخل فر کمتر از ۵۰ درجه باشد فن خنک کننده خاموش می شود.



تنظیمات برنامه پخت دستی :

بعد از تنظیم ساعت، با یکبار لمس آیکون  ، دستگاه روشن شده و تمامی آیکون ها آماده به کار می باشند. سپس با لمس آیکون  گزینه انتخاب عملکردهای برنامه پخت روی صفحه نمایشگر ظاهر می شود که با استفاده از آیکون های  و  با توجه به اعداد و حروف انگلیسی نمایش داده شده در گوشه سمت چپ صفحه نمایشگر عملکرد مورد نظر خود را انتخاب نموده و با لمس آیکون  گزینه تغییرات دما را فعال نموده و با استفاده از آیکون های  و  دمای پخت دلخواه را تنظیم نمایید و در ادامه با لمس آیکون **GO** برنامه پخت فعال و تصویر  روی صفحه نمایشگر ظاهر می شود.

تنظیمات برنامه پخت خودکار :

انتخاب عملکرد برنامه و تنظیم دما همانند پخت دستی انجام می شود. جهت تنظیم زمان پخت با لمس آیکون  تصویر  (زمان پخت) در صفحه نمایش نمایان می شود. با استفاده از آیکون های  و  زمان پخت مورد نظر را تنظیم نمایید و با لمس آیکون **GO** برنامه پخت فعال و تصویر  روی صفحه نمایشگر ظاهر می شود. پس از پایان زمان تنظیم شده، همزمان با هشدار صوتی برنامه پخت متوقف می شود که با لمس هر کدام از آیکون ها، هشدار صوتی قطع می شود. جهت تغییر برنامه پخت در حال اجراء، آیکون **SET** را یکبار لمس نمایید و جهت تغییر زمان پخت، آیکون  برای تغییر دمای پخت آیکون  را لمس نمایید و جهت تغییر مقادیر آنها از آیکون های  و  استفاده نمایید. جهت لغو کامل برنامه پخت در حال اجراء، آیکون  را لمس نمایید.

تنظیمات برنامه پخت با تاخیر:

انتخاب عملکرد برنامه و تنظیم دما و زمان پخت همانند پخت خودکار انجام می شود. جهت تنظیم زمان پایان پخت، با لمس آیکون **SET** ، تصویر  (زمان پایان پخت) در صفحه نمایشگر نمایان می شود. با استفاده از آیکون های  و  زمان پایان پخت را تنظیم نمایید با لمس آیکون **GO** ، برنامه تایمر فعال شده و بر اساس ساعت دستگاه در حین تنظیم برنامه و با در نظر گرفتن زمان پخت مورد نیاز و زمان پایان پخت به طور خودکار برنامه پخت را فعال می کند. پس از پایان زمان تنظیم شده، همزمان با هشدار صوتی ، برنامه پخت متوقف می شود که با لمس هر کدام از آیکون ها، هشدار صوتی قطع می شود.

استفاده از فر برای اولین بار

توصیه می‌شود، برای اولین استفاده موارد زیر رعایت و اعمال شوند:

- مطابق با دستورالعمل ذکر شده، قطعات داخلی فر را نصب نمایید.
- به مدت یک ساعت فر را با حداکثر دما به صورت خالی روشن نمایید تا لکه‌های روغن قطعات و بوی آن‌ها از بین رود.
- پس از آن فر را خاموش کرده و اجازه دهید سرد شود. سپس فضای داخلی فر را به وسیله‌ی پارچه آغشته به مواد شوینده مجاز تمیز کرده و آن را خشک نمایید.

طریقه استفاده از سیخ جوجه گردان:

- جهت استفاده از سیخ جوجه گردان طبق دستورات زیر عمل نمایید.
- غذای مورد طبخ را روی سیخ قرار دهید.
- اطمینان حاصل کنید که مرغ یا گوشت کاملاً در احاطه دو چنگک سیخ قرار گرفته و حالت تعادل را حفظ می‌نماید تا از وارد آمدن فشار به موتور اجتناب گردد. می‌توانید مرغ را به وسیله یک سیم مفتول تمیز از کلیه جهات ببندید به طوری که بال‌ها و ران مرغ به صورت ضربدری بسته شوند تا در طول پخت از وارفتگی مرغ جلوگیری گردد.
- نگهدارنده سیخ را در طبقه بالا مطابق تصویر قرار دهید .
- سیخ جوجه گردان را روی آن نصب نمایید به نحوی که سر سیخ درون شیبوری موتور و قرقره سیخ روی قسمت **A** قرار گیرد .
- پس از اتمام کار جهت خارج نمودن سیخ جوجه گردان از دستکش استفاده نموده و دستگیره را روی سیخ نصب کنید و مرغ را از سیخ درآورید.

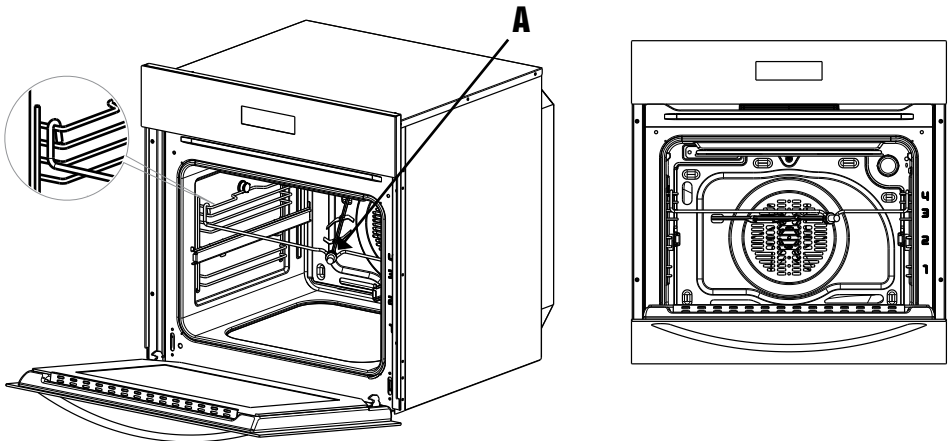

طریقه استفاده از شلف استیک پز:

جهت استفاده از شلف استیک پز، می‌توانید آن را در طبقات مختلف شلف‌های دیواره قرار دهید. جهت سهولت استفاده، می‌توانید شلف را بیرون بکشید. دو **STOP** در کنارهای شلف تعبیه شده که میزان بیرون آمدن شلف از فر را برحسب نیاز تعیین می‌کند.

این ویژگی به منظور جلوگیری از رها شدن ناگهانی شلف استیک پز و سهولت در استفاده تعبیه شده.



STOP

(نگهدارنده)

فن خنک‌کننده

در قسمت داخلی بالای فر یک دستگاه فن به منظور خنک‌کاری محیط بیرونی و ادوات الکترونیکی تعبیه شده که در دمای ۷۰ درجه سانتی‌گراد شروع به کار کرده و تا زمانی که دما به زیر ۷۰ درجه سانتی‌گراد نرسیده باشد به خنک‌کاری ادامه می‌دهد.

نظافت و نگهداری

نظافت دیواره های فر

جهت نظافت دیواره های عمودی چپ و راست فر نیاز است قسمت میانی شلف را به سمت پایین فشار داده تا شلف از دیواره فر جدا شود.

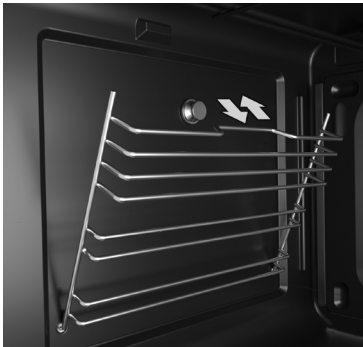

بعد از تمیز کردن دیواره های راست و چپ برای نصب شلف روی دیواره فر مراحل زیر را انجام دهید.

۱. قرار دادن پین های پایینی شلف در سوراخ های تعبیه شده در دیواره.

۲. حرکت شلف به سمت دیواره عمودی.

۳. فشردن ردیف آخر شلف به سمت پایین، به طوری که شلف در زیربست کلیپسی قرار بگیرد.

قبل از نظافت و تمیز کردن برق دستگاه را قطع نمائید.

برای محافظت از زیبایی ظاهری و عملکرد هر چه بهتر دستگاه به نکات زیر دقت فرمائید:

- ۱- صبر کنید تا قسمت های داخلی فر کمی خنک شود. در این حالت تمیز کردن فر راحت تر خواهد بود.
- ۲- سر ریزهای اضافی را قبل از نظافت ، پاک کنید.
- ۳- سطح فر را با یک دستمال نم دار و یا اسفنج نم دار شسته و سپس با دستمال خشک تمیز نمائید.
- ۴- از بخارشوی به منظور تمیز کردن دستگاه استفاده نشود.
- ۵- قسمت های لعابی حتما باید با آب ولرم تمیز شود و استفاده از شوینده های شیمیایی و اسیدی (مانند سرکه و یا آبلیمو) و زبر باعث خراب شدن سطح آنها می شود.
- ۶- شیشه های درب فر را با استفاده از اسفنج نرم تمیز نموده و با دستمال نرم خشک نمائید.
- ۷- کلیه قطعات ساخته شده از جنس استیل، باید با مواد پاک کننده مناسب آن نظافت و با پارچه نرم ، تمیز و خشک شود.
- ۸- از نظافت قطعات با مواد شیمیایی اسیدی ، جدا خودداری نماید.

۹- قبل از نظافت شیشه، مطمئن شوید سطح آن کاملاً سرد شده است.

۱۰- از وارد آوردن ضربه به شیشه ها، مخصوصاً لبه ی آنها، جدا خودداری فرمایید.

۱۱- برای خارج کردن و جاگذاری مجدد شیشه دابل (هنگام تمیز کردن و شستشو) با دو دست، طرفین شیشه را بگیرید و موقع گذاشتن آن روی زمین، زیر آن موکت یا امثالهم قرار دهید.

تعویض لامپ:

قطع فر از منبع برق با استفاده از کلید مینیاتوری و یا اگر کابل اصلی در دسترس است آن را از پریز خارج کنید. لامپ را در آورید.

لامپ جدید با درجه مقاومت ۳۰۰ درجه با مشخصات فنی (ولتاژ: ۲۴۰-۲۲۰ ولت / توان: ۱۵ وات) جایگزین کنید.

لامپ را تعویض نموده و مجدد فر را به منبع تغذیه برق وصل نمایید.

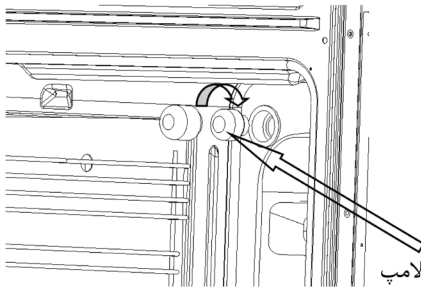

تعویض شیشه ها:

ابتدا روی لبه های بالایی درب در جهت های فلش به طور هماهنگ فشار داده شود و سپس مطابق تصویر قطعه را جدا کرده و شیشه را در بیاورید.

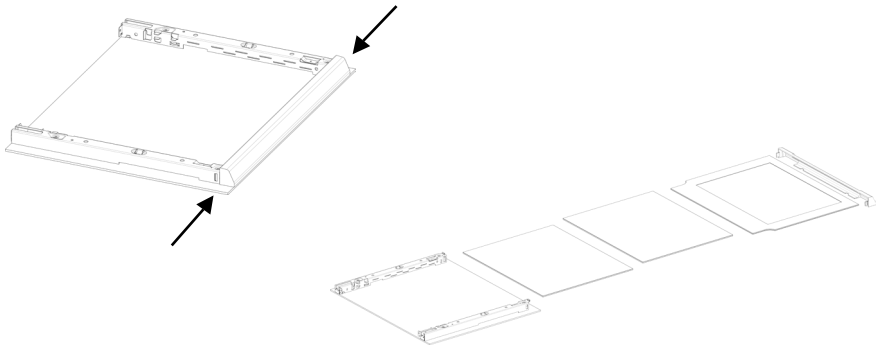

نقشه مدار سیم‌کشی

Linak-E6568M-E6561-E6501M-E6598-E6501-E6500M - E6500

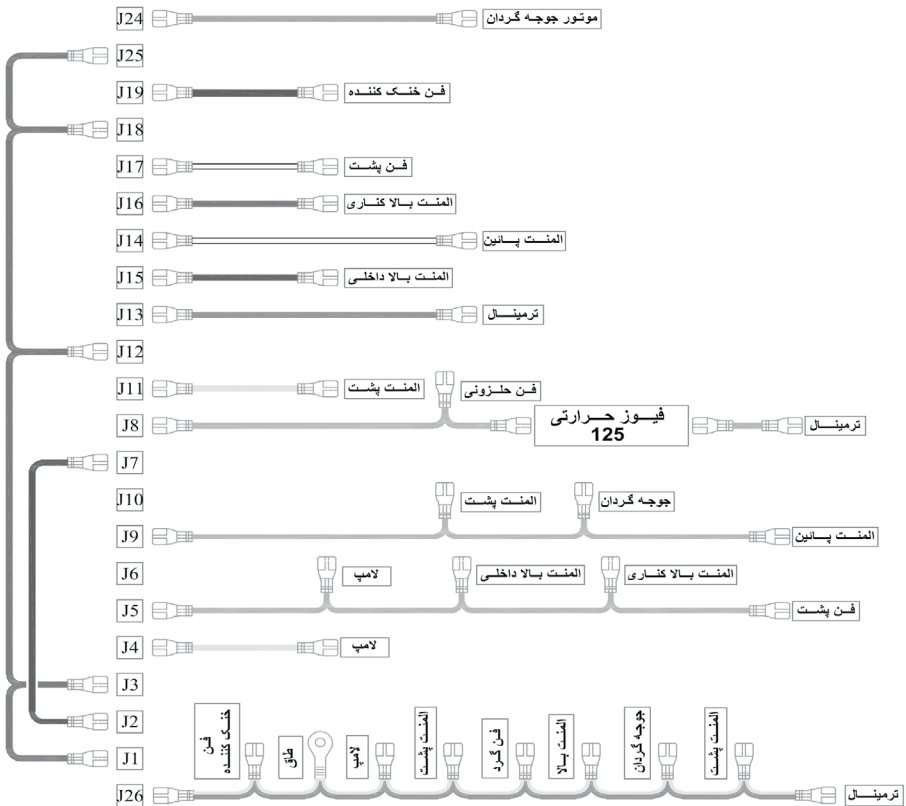

نقشه مدار سیم‌کشی

E6560M-E6560

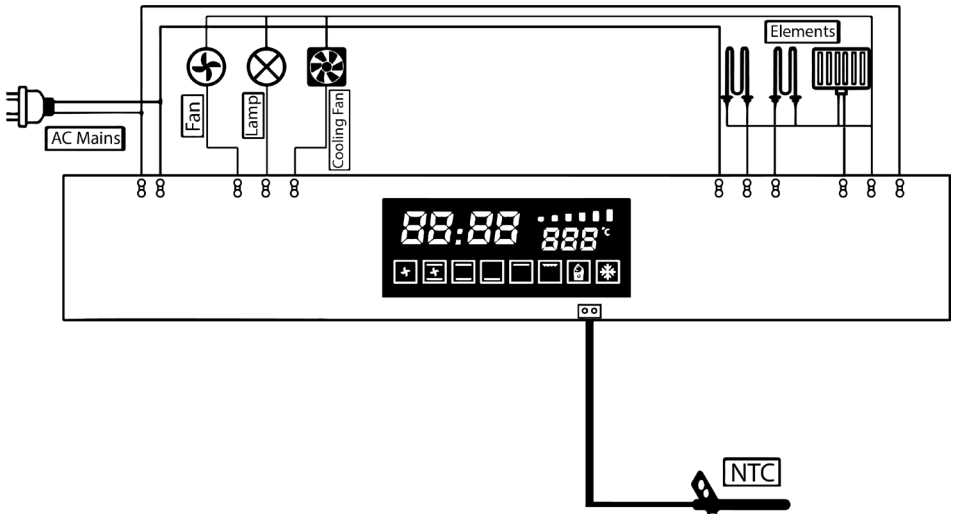

نقشه مدار سیم‌کشی

E6503

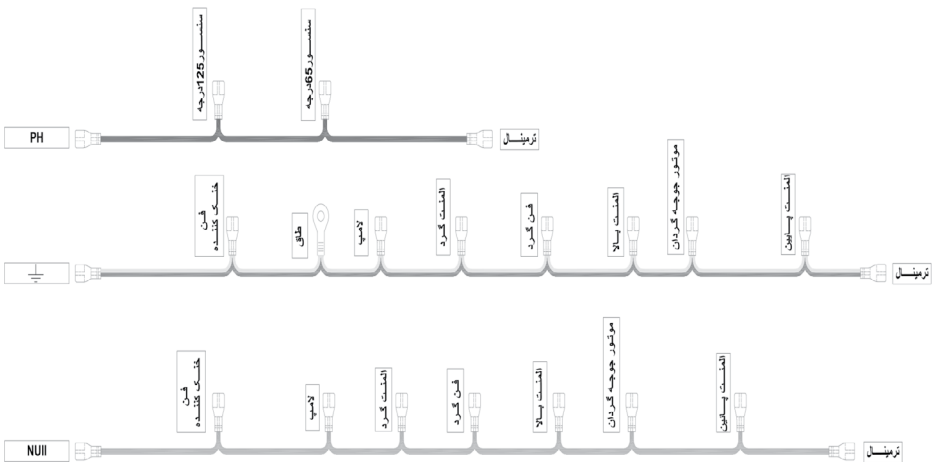
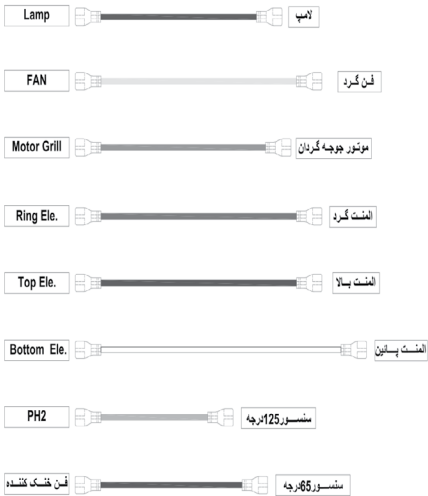

نقشه مدار سیم‌کشی

E6502

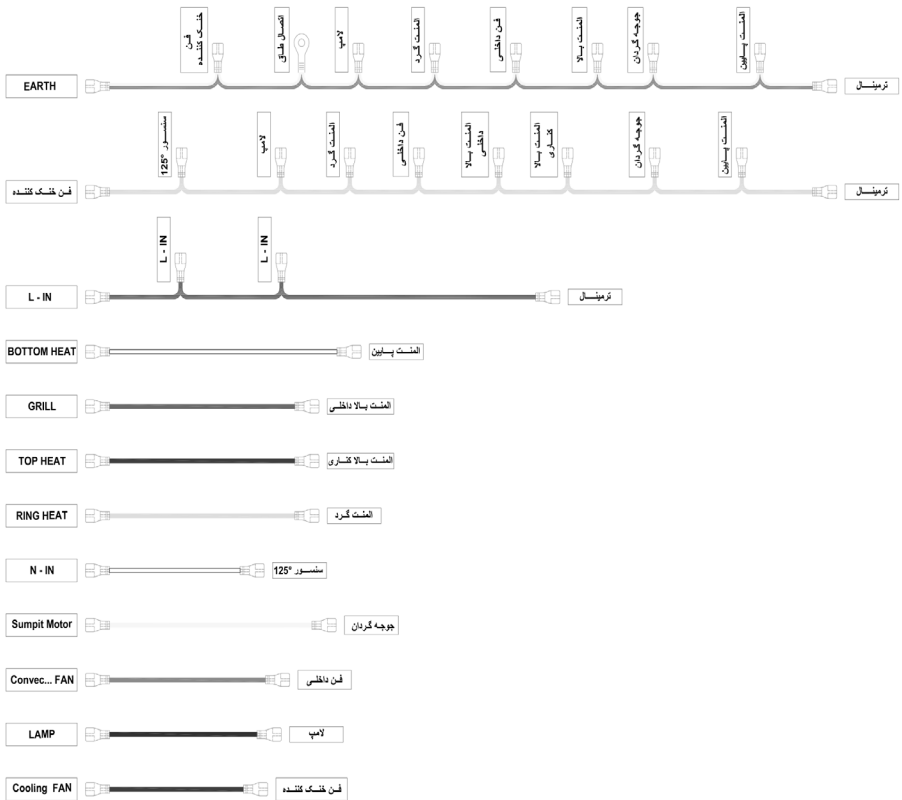

عیب یابی:

پیش از تماس با سرویس کار دارای صلاحیت، چه کارهایی باید انجام شود:

- در صورتی که فر داغ نمی شود دستگاه شما ممکن است به برق متصل نباشد، ممکن است فیوز سوخته باشد یا ساعت تنظیم نباشد (برای مدل هایی که دارای تایمر هستند).
- اگر فر کار نمی کند آیا دستگاه بر روی حالت عملکردی خاصی تنظیم شده است؟ آیا دما به وسیله کلید دستوری خاص تنظیم شده است؟ آیا فیوز خارجی که فر به آن متصل است دچار سوختگی است؟
- اگر لامپ داخلی دستگاه روشن نیست آیا برق متصل است؟ آیا لامپ شکسته است؟ اگر بلی، آن را مطابق با دستورالعمل تعویض کنید.
- آشپزی (اگر جهت بالا و پایین به طور برابر پخته نشده اند) محل سینی را چک کنید، زمان پخت و دما با توجه به دستورالعمل ها تنظیم شود.

در صورتی که همچنان در استفاده از دستگاه خود دچار مشکل هستید، لطفا با سرویس کاران مجاز خدمات پس از فروش تماس بگیرید.

خدمات مشتریان و گارانتی

دستگاه شامل دو سال گارانتی قطعات و خدمات است. گارانتی دستگاه در شرایط زیر ساقط می شود

۱. خطاهایی که ناشی از استفاده یا نصب نادرست است.
۲. خطاهای ناشی از تعمیر دستگاه توسط هر فردی غیر از سرویس کاران شرکت لوازم خانگی کن
۳. خطاهای ناشی از به کارگیری قطعاتی غیر از موارد ارائه شده توسط شرکت
۴. خطاهای ناشی از به کارگیری وسیله در خارج از منزل و یا استفاده غیر معمولی از آن
۵. خطاهای ناشی از ولتاژ نامناسب

خدمات پس از فروش

تقاضا می‌شود اقدامات احتیاطی زیر در نظر گرفته شوند:

۱. از سرویس کار مجاز شرکت بخواهید برگه گارانتی را امضا کند.
۲. از دستگاه خود مطابق با دستورالعمل‌ها استفاده کنید.
۳. در صورت نیاز به خدمات سرویس‌کاری در خصوص دستگاه خود، با یکی از سرویس‌کاران مرکز خدمات پس از فروش تماس حاصل فرمایید.
۴. از سرویس‌کار تقاضای مشاهده کارت مشخصات تکنیکی وی را بنمایید.
۵. در صورت دریافت خدمات خارج از گارانتی یا پس از گارانتی، از تعمیرکار خود تقاضای رسیدن نمایید. این رسیدن در خرابی‌های احتمالی بعدی برای شما مفید است.
۶. طول عمر کاری دستگاه: ۱۰ سال (وجود قطعات یدکی برای عملکرد صحیح دستگاه در آینده ضروری است).

این دستگاه EC Waste Electrical/96/2002 بوده و تجهیزات الکترونیکی با توجه به دستورالعمل‌های اروپایی (VVEEE) ساخته و مورد استفاده قرار می‌گیرند. پیش از دور انداختن دستگاه باید هر گونه خطری که می‌تواند متوجه افراد یا محیط زیست باشد را از بین ببرید. علامت روی دستگاه نشانگر این است که این وسیله نباید مانند زباله‌های معمولی دور انداخته شود، بلکه باید به محل جمع‌آوری زباله‌های الکتریکی تحویل داده شود. فرایند دور انداختن برای این وسیله باید با توجه به قوانین محلی زیست محیطی انجام پذیرد. می‌توانید در خصوص دور انداختن، استفاده مجدد و بازیافت این وسیله از واحدهای معتبر مربوط به آن کسب اطلاعات کنید.



یادداشت: